

Aire acondicionado

Manual de Usuario y Manual de Instalación

AR09T*HQ*WK, AR12T*HQ*WK, AR18T*HQ*WK, AR24T*HQ*WK

- Gracias por comprar este equipo de aire acondicionado de Samsung.
- Antes de utilizar su unidad, lea este manual detenidamente y guárdelo para consultas futuras.



SAMSUNG

Tabla de Contenidos

Precauciones de Seguridad	03
----------------------------------------	-----------

Manual de Usuario

Especificaciones de la unidad y características	07
--------------------------------------------------------------	-----------

1. Pantalla de la unidad interior	07
2. Temperatura de funcionamiento	09
3. Otras funciones	10
4. Ajuste del ángulo del flujo de aire	11
5. Manual de operación (Sin Mando a Distancia)	11

Cuidado y Mantenimiento	12
--------------------------------------	-----------

Resolución de Problemas	14
--------------------------------------	-----------

Manual de Instalación

Accesorios.....	17
Resumen de instalación - Unidad interior	18
Partes de la Unidad	19
Instalación de la Unidad Exterior	20
1. Elegir la ubicación de instalación.....	20
2. Fijar la placa de montaje a la pared	20
3. Perforar un agujero en la pared para la tubería de conexión	21
4. Preparar las tuberías de refrigerante	22
5. Conectar la manguera de drenaje	22
6. Conectar el cable de señal	23
7. Enrollar las tuberías y cables	24
8. Instalar la unidad interior	25
Instalación de la Unidad Exterior	26
1. Elegir la ubicación de instalación.....	26
2. Instalar la junta de drenaje	27
3. Asegurar la unidad exterior	27
4. Conectar los cables de señal y de alimentación	29
Conexión de las Tuberías de Refrigerante	30
A. Aviso sobre Longitud del Tubo	30
B. Instrucciones de Conexión - Tuberías de Refrigerante	30
1. Cortar el tubo	30
2. Retirar rebabas	31
3. Ensanchar los extremos del tubo	31
4. Conectar los tubos	31
Evacuación de Aire	33
1. Instrucciones de Evacuación	33
2. Aviso sobre Añadir Refrigerante	34
Revisiones de Fugas Eléctricas y de Gas	35
Prueba de Funcionamiento	36

Precauciones de Seguridad

Lea las Medidas de Seguridad Antes de la Instalación y la Operación

Una instalación incorrecta por ignorar las instrucciones puede causar daños o lesiones graves.

La gravedad de las lesiones o daños potenciales se clasifica como una **ADVERTENCIA** o como una **PRECAUCIÓN**.



ADVERTENCIA

Este símbolo indica la posibilidad de lesiones del personal o pérdida de vidas.



PRECAUCIÓN

Este símbolo indica la posibilidad de daños a la propiedad o graves consecuencias.



ADVERTENCIA

Este equipo puede ser manipulado por niños a partir de 8 años y personas con capacidades físicas, sensoriales o mentales reducidas o sin experiencia y conocimiento si se les ha dado supervisión o instrucciones sobre el uso del aparato de manera segura y entienden los peligros involucrados. Los niños no deben jugar con el aparato. La limpieza y el mantenimiento de usuario no deben ser llevados a cabo por niños sin supervisión (Requerimientos de estándar EN).

Este aparato no está diseñado para ser usado por personas (niños incluidos) con capacidades mentales, físicas o sensoriales reducidas o limitadas, o carentes de experiencia y conocimiento, a no ser que hayan recibido formación o supervisión sobre el uso del aparato por una persona responsable de su seguridad. Los niños deben estar supervisados para asegurarse de que no jueguen con el aparato (Requerimientos de estándar IEC).



ALERTAS SOBRE EL USO DEL PRODUCTO

- Si acontece una situación anormal (como olor a quemado), apague inmediatamente la unidad y corte la alimentación. Pida instrucciones a su distribuidor para evitar descargas eléctricas, incendios o lesiones.
- **No** inserte los dedos, barras u otros objetos por la entrada o salida de aire. Podría causar lesiones, ya que el ventilador gira a alta velocidad.
- **No** use aerosoles inflamables como aerosol para el pelo, laca o pintura cerca de la unidad. Podría causar combustión o incendios.
- **No** utilice el aire acondicionado en lugares en donde haya gases combustibles cerca. El gas emitido podría acumularse cerca de la unidad y causar una explosión.
- **No** utilice su aire acondicionado en habitaciones húmedas, como baños o cuartos de lavado. Una exposición excesiva al agua puede cortocircuitar los componentes eléctricos.
- **No** exponga su cuerpo directamente al aire frío durante un largo periodo de tiempo.
- **No** deje que los niños jueguen con el aire acondicionado. Los niños alrededor de la unidad deben ser vigilados en todo momento.
- Si el aire acondicionado se utiliza junto con estufas u otros dispositivos de calentamiento, ventile bien la habitación para evitar escasez de oxígeno.
- En ciertos entornos funcionales, como cocinas, salas de servicio, etc., se recomienda el uso de unidades de aire acondicionado especialmente diseñadas.

ADVERTENCIAS DE LIMPIEZA Y MANTENIMIENTO

- Apague el dispositivo y desconecte la alimentación antes de limpiar. No hacerlo podría provocar descargas eléctricas.
- **No** utilice una cantidad excesiva de agua para limpiar el aire acondicionado.
- **No** limpie el aire acondicionado con productos de limpieza inflamables. Los productos de limpieza inflamables pueden causar incendios o deformaciones.



PRECAUCIÓN

- Apague el aire acondicionado y corte la alimentación si no lo va a usar por un largo tiempo.
- Apague y desenchufe la unidad durante tormentas.
- Asegúrese de que la condensación de agua pueda drenarse de la unidad sin problemas.
- **No** manipule el aire acondicionado con las manos mojadas. Podría causar descargas eléctricas.
- **No** utilice este dispositivo con otros fines que no sean su uso previsto.
- **No** suba a la unidad exterior ni coloque objetos sobre ella.
- **No** deje el aire acondicionado funcionando durante mucho tiempo con puertas o ventanas abiertas, o si la humedad es muy alta.



ADVERTENCIAS ELÉCTRICAS

- Utilice sólo el cable de alimentación especificado. Si el cable de alimentación está dañado, debe ser reemplazado por el fabricante, su servicio técnico o personas de cualificación similar para evitar riesgos.
- Mantenga limpio el enchufe. Retire el polvo o la suciedad que se acumule en el enchufe o a su alrededor. Los enchufes sucios pueden causar incendios o descargas eléctricas.
- **No** tire del cable para desenchufar la unidad. Sujete firmemente el enchufe y sáquelo de la toma de alimentación. Tirar directamente del cable puede dañarlo, lo que puede causar incendios o descargas eléctricas.
- **No** modifique la longitud del cable de alimentación ni use alargadores para suministrar alimentación a la unidad.
- **No** comparta el enchufe con otros aparatos. Un suministro de energía inadecuado o insuficiente puede causar incendios o descargas eléctricas.
- El producto debe estar conectado a tierra en el momento de la instalación, o podrían ocurrir descargas eléctricas.
- Siga todas las normas, regulaciones y manuales de cableado locales y nacionales para el trabajo eléctrico. Conecte los cables y sujételos firmemente para evitar que daños externos al terminal. Las conexiones eléctricas incorrectas pueden sobrecalentarse y causar incendios y descargas. Todas las conexiones eléctricas deben realizarse de acuerdo al Diagrama de Conexiones Eléctricas situado en los paneles de las unidades interior y exterior.
- Todo el cableado debe disponerse correctamente para asegurarse de que la cubierta de la placa de control se pueda cerrar correctamente. Si la cubierta de la placa de control no está cerrada correctamente, puede provocar corrosión y causar que los puntos de conexión del terminal se calienten, se incendien o causen descargas eléctricas.
- Si se conecta la corriente a una instalación de cableado fija, debe incorporarse a la instalación un dispositivo de desconexión de todos los polos que tenga al menos 3 mm de espacio libre en todos los polos, y una corriente residual que pueda superar 10 mA, con el dispositivo de corriente residual que tenga una corriente operativa residual nominal que no supere 30 mA y desconexión, de acuerdo con las normas sobre cableado.

TENGA EN CUENTA LAS ESPECIFICACIONES DEL FUSIBLE

La placa de circuito del aire acondicionado está diseñada con un fusible para proporcionar protección contra sobrecargas.

Las especificaciones del fusible están grabadas en la placa del circuito, y son:

Unidad interior: T3.15A/250VAC, T5A/250VAC, T3.15A/250VAC, T5A/250VAC, etc.

Unidad exterior T20A/250VAC (unidades ≤ 18000 Btu/h), T30A/250VAC (unidades > 18000 Btu/h)

AVISO: Para las unidades con refrigerante R32 o R290, sólo puede usarse el fusible de cerámica a prueba de explosiones.



ALERTAS PARA LA INSTALACIÓN DEL PRODUCTO

1. La instalación debe ser realizada por un distribuidor autorizado o un especialista. Una instalación defectuosa puede causar fugas de agua, descargas eléctricas o incendios.
2. La instalación debe realizarse de acuerdo a las instrucciones de instalación. Una instalación incorrecta puede causar fugas de agua, descargas eléctricas o incendios.
(En Norteamérica, la instalación debe ser realizada de acuerdo a los requerimientos de la NEC y la CEC, sólo por personal autorizado.)
3. Contacte con un técnico de servicio autorizado para la reparación o el mantenimiento de esta unidad. Este aparato debe ser instalado de acuerdo a las regulaciones nacionales sobre cableado.
4. Utilice sólo los accesorios, piezas y piezas especificadas incluidos para la instalación. Usar piezas no estandarizadas puede causar fugas de agua, descargas eléctricas e incendios, y provocar que la unidad falle.
5. Instale la unidad en un lugar firme que pueda aguantar el peso de la unidad. Si el lugar elegido no puede aguantar el peso de la unidad, o la instalación no se realiza correctamente, la unidad podría caerse y causar daños y lesiones graves.
6. Instale las tuberías de drenaje según las instrucciones de este manual. Un drenaje inadecuado puede causar daños por agua a su hogar y sus propiedades.
7. Para las unidades que tienen un calentador eléctrico auxiliar, **no** instale la unidad a menos de 1 metro (3 pies) de cualquier material combustible.
8. **No** instale la unidad en un lugar que pueda estar expuesto a fugas de gas combustible. Si se acumula gas combustible cerca de la unidad, puede causar incendios.
9. No encienda la unidad hasta que toda la instalación haya finalizado.
10. Al mover o reubicar el aire acondicionado, consulte a técnicos de servicio experimentados para la desconexión y reinstalación de la unidad.
11. Por favor, lea la información en secciones de la "instalación de la unidad interior" y la "instalación de la unidad exterior" sobre cómo fijar la unidad a su soporte.

Aviso sobre los gases fluorados (no aplicable a la unidad que usa refrigerante R290)

1. Esta unidad de aire acondicionado contiene gases de efecto invernadero fluorados. Para obtener información específica sobre el tipo de gas y la cantidad, por favor consulte la etiqueta correspondiente en la propia unidad o el "Manual del Propietario - Ficha de Producto" en el empaque de la unidad exterior. (Solo productos de la Unión Europea).
2. La instalación, el servicio técnico, el mantenimiento y la reparación de esta unidad deben ser realizados por un técnico certificado.
3. La desinstalación y el reciclaje del producto deben ser realizados por un técnico certificado.
4. Para equipos que contienen gases fluorados de efecto invernadero en cantidades de 5 toneladas de CO₂ equivalente o más, pero de menos de 50 toneladas de CO₂ equivalente, si el sistema tiene un sistema de detección de fugas instalado, debe revisarse para detectar fugas al menos cada 24 meses.
5. Cuando se verifica que la unidad no tenga fugas, se recomienda encarecidamente el mantenimiento adecuado de todos los registros de las verificaciones.

⚠️ ADVERTENCIA para usar refrigerante R32 / R290

- Cuando se utiliza refrigerante inflamable, el aparato se debe guardar en un área bien ventilada donde el tamaño de la habitación se corresponda según lo especificado para la operación.
Para modelos de refrigerante R32:
El aparato debe ser instalado, utilizado y guardado en una habitación con un área de suelo de más de 4 m².
El aparato no debe ser instalado en un espacio sin ventilación, si ese espacio es menor de 4 m².
El tamaño de habitación mínimo necesario para modelos de refrigerante R290:
unidades ≤ 9000 Btu/h: 13m²
Unidades > 9000 Btu/h y ≤ 12000 Btu/h: 17m²
Unidades > 12000 Btu/h y ≤ 18000 Btu/h: 26m²
Unidades > 18000 Btu/h y ≤ 24000 Btu/h: 35m²
- No se permiten conectores mecánicos reutilizables y juntas acampanadas en interiores.
(Requerimientos de Norma **EN**).
- Los conectores mecánicos utilizados en interiores deben tener una tasa de no más de 3 g / año al 25% de la presión máxima permitida. Cuando los conectores mecánicos se reutilizan en interiores, se deben renovar las piezas de sellado. Cuando las juntas abocinadas se reutilizan en interiores, la parte abocinada se debe volver a fabricar.
(Requerimientos de Norma **UL**)
- Cuando los conectores mecánicos se reutilizan en interiores, se deben renovar las piezas de sellado. Cuando las juntas abocinadas se reutilizan en interiores, la parte abocinada se debe volver a fabricar.
(Requerimientos de Norma **IEC**)

Normativa Europea de Eliminación

Esta marca que se muestra en el producto o en su documentación indica que los residuos de equipos eléctricos y electrónicos no deben mezclarse con los desechos domésticos generales.

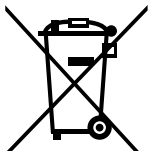

Disposición correcta de este producto (Residuos de equipos eléctricos y electrónicos)

Este aparato contiene refrigerante y otros materiales potencialmente peligrosos. Al deshacerse de este aparato, la ley requiere una recogida y tratamiento especiales. **No** se deshaga de este producto como residuo doméstico o residuo urbano sin clasificar.

Al deshacerse de este aparato, dispone de las siguientes opciones:

- Deshágase del aparato en una instalación municipal de recogida de desechos designada.
- Al comprar un aparato nuevo, el vendedor se llevará el aparato antiguo sin cargo alguno.
- El fabricante se llevará el aparato antiguo sin cargo alguno.
- Venda el aparato a chatarreros certificados.

Aviso especial

Deshacerse de este aparato en bosques u otros entornos naturales pone en peligro su salud y es perjudicial para el medio ambiente. Sustancias peligrosas podrían filtrarse en aguas subterráneas e integrarse en la cadena alimenticia.

Especificaciones y Funciones de la Unidad

Pantalla de la unidad interior

AVISO: Los diferentes modelos tienen diferentes paneles frontales y ventanas de visualización. No todos los indicadores que se describen a continuación están disponibles para el aire acondicionado que compró. Verifique la ventana de visualización interior de la unidad que compró.

Las ilustraciones de este manual tienen fines explicativos. La forma de su unidad interior podría ser ligeramente diferente. Prevalecerá la forma actual.

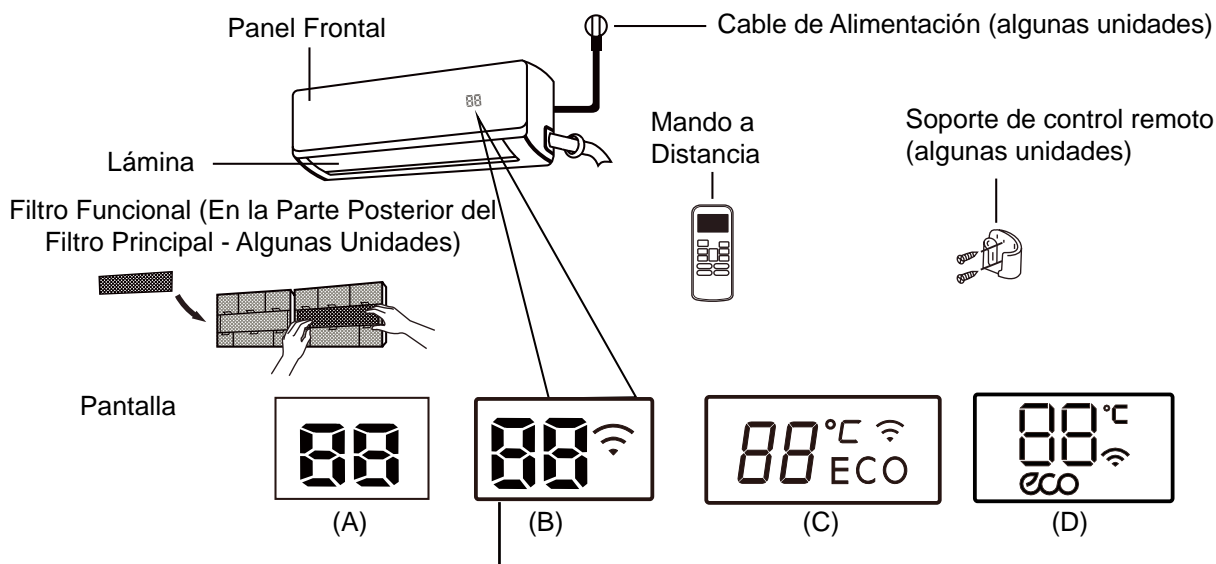

“ECO”
“C”

Cuando la función ECO está activada (solo para algunas unidades)

Se ilumina en diferentes colores según el modo de operación (solo para algunas unidades):

Se muestra como color frío en el modo COOL (REFRIGERACIÓN) y DRY (DESHUMIDIFICACIÓN).

Se muestra como color cálido en el modo HEAT (CALEFACCIÓN).

cuando se activa la función de Control Inalámbrico (en algunas unidades)

“Wi-Fi”

“88”

Muestra la temperatura, la función de operación y el código de error:

“ON” Durante 3 segundos en los siguientes casos:

- TIMER ON (TEMPORIZADOR ENCENDIDO) está configurado (si la unidad está apagada, “ON” mantiene encendido cuando TIMER ON (TEMPORIZADOR ENCENDIDO) está configurado)
- La función FRESH (FRESCO), SWING (OSCILACIÓN), TURBO (TURBO), SILENCE (SILENCIO) o SOLAR PV ECO (ECO PV SOLAR) está activada

“OF” Durante 3 segundos en los siguientes casos:

- TIMER OFF (TEMPORIZADOR APAGADO) está configurado
- La función FRESH (FRESCO), SWING (OSCILACIÓN), TURBO (TURBO), SILENCE (SILENCIO) o SOLAR PV ECO (ECO PV SOLAR) está desactivada

“F” Cuando la función anti-aire frío está activada

“DF” Al descongelar (unidades de refrigeración & calefacción)

“ST” Cuando la unidad se encuentra en auto-limpieza

“FP” Cuando la función de calefacción a 8°C está activada

Significados de
Códigos Indicativos

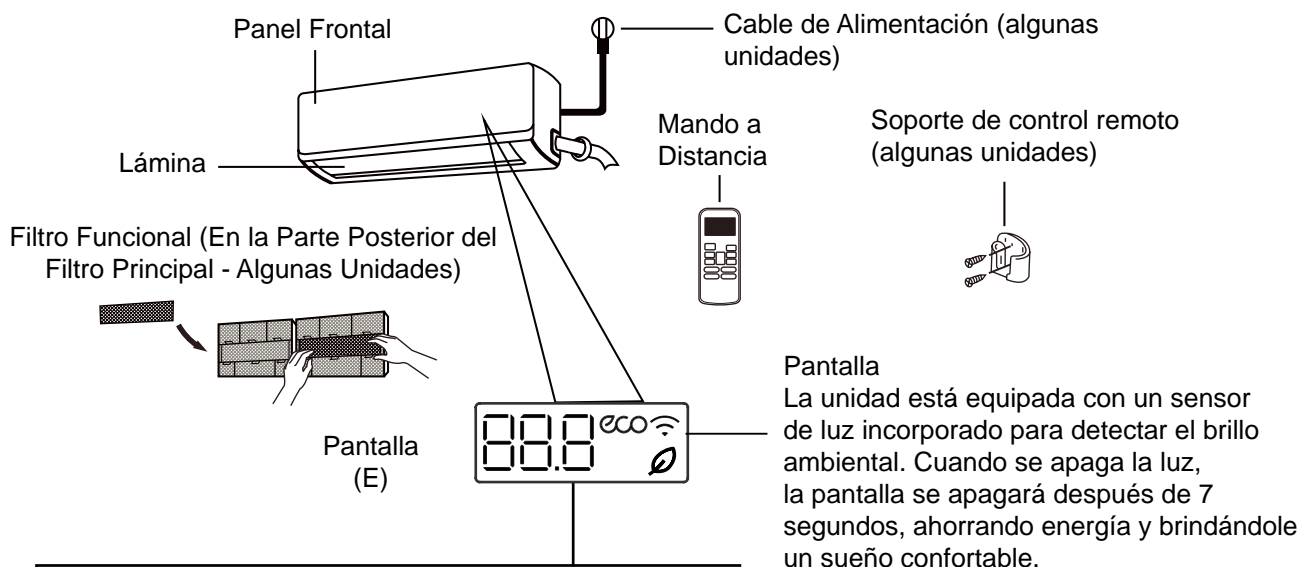

- "88.8" Muestra la temperatura, la función de operación y los códigos de error:
"01" durante 3 segundos cuando:
- TIMER ON (TEMPORIZADOR ENCENDIDO) está configurado (si la unidad está APAGADO, "01" permanece encendido cuando TIMER ON (TEMPORIZADOR ENCENDIDO) está configurado)
 - Se encienden las funciones FRESH (FRESCO), SWING (OSCILACIÓN), TURBO (TURBO), o SILENCE (SILENCIO)
- "02" durante 3 segundos cuando:
- TIMER OFF (TEMPORIZADOR APAGADO) está configurado
 - Se apagan las funciones FRESH (FRESCO), SWING (OSCILACIÓN), TURBO (TURBO), o SILENCE (SILENCIO)
- "dF" Al descongelar (unidades de refrigeración & calefacción)
- "SC" Cuando la unidad se autolimpia (algunas unidades)
- "FP" Cuando se activa el modo de calefacción a 8°C (46°F) o 12°C (54°F) (solo para algunas unidades)
- "F" Cuando la función Fresco está activada (solo para algunas unidades)
- "ECO" Cuando la función ECO está activada (solo para algunas unidades)
- "Wi-Fi" cuando se activa la función de Control Inalámbrico (en algunas unidades)

Significados de
Códigos Indicativos

En modo FAN (VENTILADOR), la unidad mostrará la temperatura de la habitación.
En otros modos, la unidad mostrará su configuración de temperatura.
Presione el botón LED en el control remoto para apagar la pantalla; presione el botón LED nuevamente durante 15 segundos para mostrar la temperatura ambiente, y si lo presiona nuevamente después de 15 segundos, se encenderá la pantalla.

Temperatura de funcionamiento

Cuando su aire acondicionado se usa fuera de los siguientes rangos de temperatura, ciertas funciones de protección de seguridad pueden activarse y hacer que la unidad se desactive.

De tipo Inversor Split

	Modo COOL (REFRIGERACIÓN)	Modo HEAT (CALEFACCIÓN)	Modo DRY (DESHUMIDIFICACIÓN)
Temperatura de la Habitación	17 - 32 °C (62°F - 90°F)	0°C - 30°C (32°F - 86°F)	10°C - 32°C (50°F - 90°F)
Temperatura Exterior	0°C - 50°C (32°F - 122°F)	-15°C - 30°C (5°F - 86°F)	0°C - 50°C (32°F - 122°F)
	-15°C - 50°C (5°F - 122°F) (Para modelos con sistemas de refri. de baja temp.)		
	0°C - 52°C (32°F - 126°F) (Para modelos tropicales especiales)		0°C - 52°C (32°F - 126°F) (Para modelos tropicales especiales)

PARA UNIDADES EXTERIORES CON CALENTADOR ELÉCTRICO

AUXILIAR

Cuando la temperatura exterior sea inferior a 0°C (32°F), recomendamos encarecidamente mantener la unidad enchufada en todo momento para garantizar un funcionamiento continuo sin problemas.

De Tipo Velocidad Fija

	Modo COOL (REFRIGERACIÓN)	Modo HEAT (CALEFACCIÓN)	Modo DRY (DESHUMIDIFICACIÓN)
Temperatura ambiente de habitación	17°C-32°C (62°F-90°F)	0°C-30°C (32°F-86°F)	10°C-32°C (50°F-90°F)
Exterior de habitación	18°C-43°C (64°F-109°F)	-7°C-24°C (19°F-75°F)	11°C-43°C (52°F-109°F)
	-7°C-43°C (19°F- 109°F) (Para modelos con sistemas de refrigeración de baja temp.)		18°C-43°C (64°F-109°F)
	18°C-52°C (64°F -126°F) (Para modelos tropicales especiales)		18°C-52°C (64°F- 126°F) (Para modelos tropicales especiales)

AVISO: Humedad relativa de la habitación inferior al 80%. Si el aire acondicionado funciona en exceso de esta cifra, la superficie del aire acondicionado puede atraer condensación. Configure la lámina de flujo de aire vertical en su ángulo máximo (verticalmente al piso) y configure el modo de ventilador HIGH (ALTO).

Para una mejor optimización del rendimiento de su unidad, haga lo siguiente:

- Mantenga las puertas y las ventanas cerradas.
- Limite el uso de alimentación mediante las funciones TIMER ON (TEMPORIZADOR ENCENDIDO) y TIMER OFF (TEMPORIZADOR APAGADO).
- No bloquee las entradas o salidas de aire.
- Revise y limpie regularmente los filtros de aire.

No se incluye la guía del uso del mando a distancia por infrarrojos en este paquete de documentación. No están disponibles para el aire acondicionado todas las funciones. Por favor compruebe la pantalla interior y el control remoto de la unidad que compró.

Otras Funciones

- **Auto-restart (Auto-establecer)** (solo para algunas unidades)

Si la unidad pierde potencia, se reanudará automáticamente con los ajustes previos cuando se establece la potencia.

- **Anti-moho (algunas unidades)**

Al apagar la unidad desde los modos COOL (REFRIGERACIÓN), AUTO (COOL), o DRY (DESHUMIDIFICACIÓN), el aire acondicionado continuará funcionando a una potencia muy baja para secar el agua condensada y prevenir la formación de moho.

- **Control Inalámbrico (algunas unidades)**

El control inalámbrico le permite controlar su aire acondicionado usando su teléfono móvil y una conexión inalámbrica.

Las tareas de acceso al dispositivo USB, sustitución y mantenimiento deben ser realizadas por profesionales.

- **Memoria del Ángulo de la lámina (algunas unidades)**

Al encender la unidad, la lámina volverá automáticamente a su ángulo anterior.

- **Refrigerant Leakage Detection (Detección de Fugas de Refrigerante)** (solo para algunas unidades)

La unidad interior mostrará automáticamente "EC" o "ELOC" o parpadeará LEDS (depende del modelo) cuando detecte fugas de refrigerante.

- **Funcionamiento Sleep (Sueño)**

La función SLEEP (SUEÑO) se utiliza para reducir el uso de energía mientras duerme (y no necesita los mismos ajustes de temperatura para estar cómodo). Esta función sólo puede activarse con el mando a distancia. Y la función de Sleep (Sueño) no está disponible en los modos FAN (VENTILADOR) y DRY (DESHUMIDIFICACIÓN).

Pulse el botón **SLEEP (SUEÑO)** cuando esté listo para irse a dormir. Cuando esté en modo COOL (REFRIGERACIÓN), la unidad aumentará la temperatura en 1°C (2°F) tras 1 hora, e incrementará 1°C (2°F) adicional tras otra hora.

Cuando esté en modo HEAT (CALEFACCIÓN), la unidad reducirá la temperatura en 1°C (2°F) tras 1 hora, y reducirá 1°C (2°F) adicional tras otra hora. La función de sueño se detendrá después de 8 horas y el sistema seguirá funcionando con la situación final.

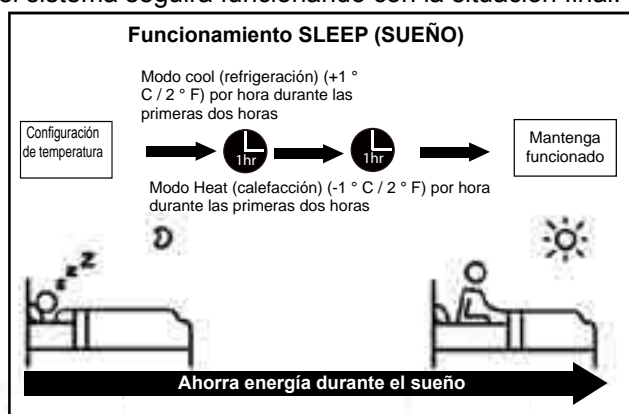

• Configurar el Ángulo del Flujo de Aire

Fijar el ángulo vertical del flujo de aire

Mientras la unidad está encendida, use el botón SWING (OSCILACIÓN) / DIRECT (DIRECTO) en el control remoto para establecer la dirección (ángulo vertical) del flujo de aire. Consulte el Manual del Control Remoto para obtener más detalles.

AVISO SOBRE LOS ÁNGULOS DE LA LÁMINA

Al usar los modos COOL (REFRIGERACIÓN) o DRY (DESHUMIDIFICACIÓN), no fije la lámina en un ángulo demasiado vertical durante mucho tiempo. Esto podría causar que el agua se condense en la lámina, y gotee sobre su suelo o muebles.

Al usar los modos COOL (REFRIGERACIÓN) o HEAT (CALEFACCIÓN), configurar la lámina en un ángulo demasiado vertical puede disminuir el rendimiento de la unidad debido a la restricción del flujo de aire.

Fijar el ángulo horizontal del flujo de aire

El ángulo horizontal del flujo de aire debe fijarse manualmente. Agarre la varilla del deflector (Ver Imagen B) y ajústela manualmente en la dirección que prefiera.

En algunas unidades, el ángulo horizontal del flujo de aire puede fijarse con el mando a distancia. Por favor, consulte el Manual del Mando a Distancia.

Operación Manual (Sin Mando a Distancia)

! PRECAUCIÓN

El botón manual sólo está destinado a funciones de prueba y operación de emergencia. Por favor, no utilice esta función a no ser que el mando a distancia no esté disponible y sea absolutamente necesario. Para volver al funcionamiento normal, use el mando a distancia para activar la unidad. La unidad debe estar apagada antes de la operación manual.

Para controlar su unidad manualmente:

1. Abra el panel frontal de la unidad interior.
2. Ubique el botón **MANUAL CONTROL (CONTROL MANUAL)** en el lado derecho de la unidad.
3. Pulse el botón **MANUAL CONTROL (CONTROL MANUAL)** una vez para activar el modo FORCED AUTO (AUTOMÁTICO FORZADO).
4. Pulse el botón de **MANUAL CONTROL (CONTROL MANUAL)** nuevamente para activar el modo FORCED COOLING (REFRIGERACIÓN FORZADA).
5. Pulse el botón **MANUAL CONTROL (CONTROL MANUAL)** una tercera vez para apagar la unidad.
6. Cierre el panel frontal.

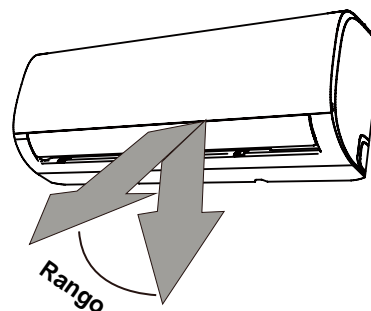

AVISO: No mueva la lámina manualmente. Hacerlo causará que la lámina se desincronice. Si esto ocurre, apague y desenchufe la unidad durante unos segundos y, a continuación, vuelva a encenderla. Esto reiniciará la lámina.

Imagen A

! PRECAUCIÓN

No ponga sus dedos en los lados de succión y ventilación de la unidad ni cerca de ellos. El ventilador de alta velocidad dentro de la unidad podría causarle lesiones.



Imagen B



Cuidado y mantenimiento

Limpie su unidad interior

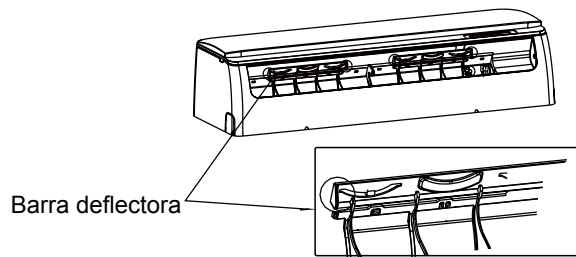
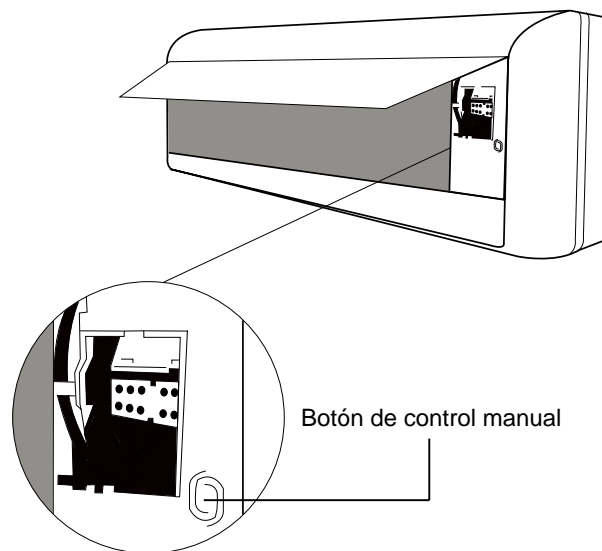
⚠ ANTES DE LA LIMPIEZA O MANTENIMIENTO APAGUE SIEMPRE SU SISTEMA DE AIRE ACONDICIONADO Y DESCONECTE SU FUENTE DE ALIMENTACIÓN ANTES DE LA LIMPIEZA O EL MANTENIMIENTO.

⚠ Precaución

Utilice sólo un trapo suave seco para limpiar la unidad. Si la unidad está muy sucia, puede utilizar un trapo humedecido con agua templada para limpiarla.

- **No** utilice productos químicos ni trapos tratados químicamente para limpiar la unidad.
- **No** utilice benceno, diluyente de pintura, polvo para pulir u otros disolventes para limpiar la unidad. Podrían agrietar o deformar la superficie plástica.
- No use agua a más de 40°C (104°F) para limpiar el panel frontal. Podría causar que el panel se deforme o pierda color.

Limpie su filtro de aire

Un aire acondicionado obstruido puede reducir la eficacia de refrigeración de su unidad, y también puede ser perjudicial para su salud. Asegúrese de limpiar el filtro cada dos semanas.

1. Levante el panel frontal de la unidad interior.
2. Sujete la pestaña del extremo del filtro, levántela y tire de ella hacia usted.
3. A continuación, retire el filtro.
4. Si su filtro tiene un pequeño filtro enfriador de aire, desengánchelo del filtro mayor. Limpie este filtro enfriador de aire con una aspiradora de mano.
5. Limpie el filtro de aire grande con agua templada enjabonada. Asegúrese de usar un jabón suave.

6. Aclare el filtro con agua limpia, a continuación agítelo para retirar el agua sobrante.
7. Séquelo en un lugar fresco y seco, evitando exponerlo a la luz solar directa.
8. Una vez seco, enganche de nuevo el filtro enfriador de aire al filtro mayor, y deslice éste para introducirlo en la unidad interior.
9. Cierre el panel frontal de la unidad interior.

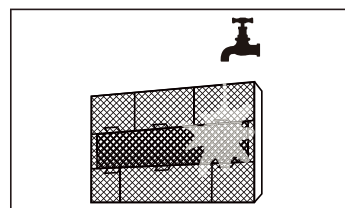
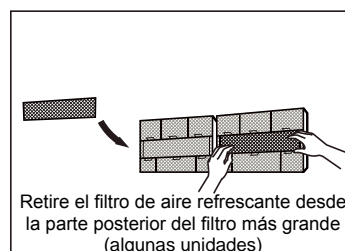
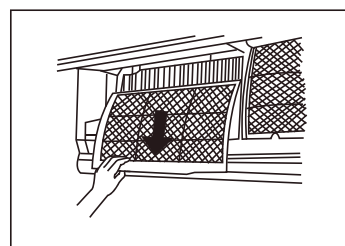

⚠ Precaución

No toque el filtro enfriador de aire (plasma) durante al menos 10 minutos después de apagar la unidad.

⚠ PRECAUCIÓN

- Antes de limpiar o cambiar el filtro, apague la unidad y desconecte la fuente de alimentación.
- Al retirar el filtro, no toque las partes metálicas de la unidad. Podría cortarse con los bordes metálicos afilados.
- No utilice agua para limpiar la parte interna de la unidad interior. Podría estropear el aislamiento y causar una descarga eléctrica.
- Al secar el filtro, no lo exponga a la luz solar directa. Podría encoger el filtro.

Recordatorios sobre el Filtro de Aire (opcionales)

Recordatorio de Limpieza del Filtro de Aire

Tras 240 horas de uso, "CL" parpadeará en la pantalla de la unidad interior. Es un recordatorio para limpiar el filtro. Tras 15 segundos, la pantalla volverá a su indicación previa.

Para restablecer el recordatorio, presione el botón **LED** en su control remoto 4 veces, o presione el botón **MANUAL CONTROL (CONTROL MANUAL)** 3 veces. Si no reinicia el recordatorio, el indicador "CL" parpadeará de nuevo cuando reinicie la unidad.

Recordatorio de Cambio del Filtro de Aire

Tras 2.880 horas de uso, "nF" parpadeará en la pantalla de la unidad interior. Es un recordatorio para cambiar el filtro. Tras 15 segundos, la pantalla volverá a su indicación previa.

Para restablecer el recordatorio, presione el botón **LED** en su control remoto 4 veces, o presione el botón **MANUAL CONTROL (CONTROL MANUAL)** 3 veces. Si no reinicia el recordatorio, el indicador "nF" parpadeará de nuevo cuando reinicie la unidad.

⚠ PRECAUCIÓN

- Cualquier tarea de mantenimiento y limpieza de la unidad exterior debe ser realizada por un distribuidor autorizado o un proveedor de servicios cualificado.
- Cualquier reparación de la unidad debe ser realizada por un distribuidor autorizado o un proveedor de servicios cualificado.

Mantenimiento –largos períodos sin uso

Si no pretende utilizar su aire acondicionado durante un periodo largo de tiempo, haga lo siguiente:

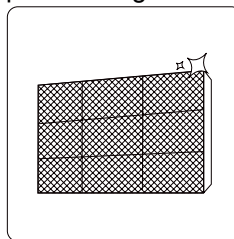

Limpie todos los filtros

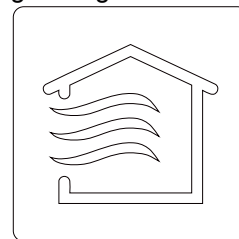

Encienda la función de FAN (VENTILADOR) hasta que la unidad se seque por completo

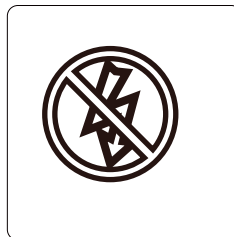

Apague la unidad y corte la fuente de alimentación

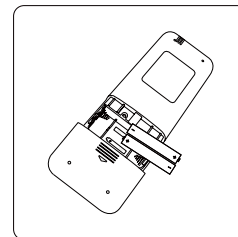

Saque las baterías del mando a distancia

Mantenimiento –Inspección previa a la temporada

Tras periodos largos de inactividad, o antes de periodos de uso frecuente, haga lo siguiente:

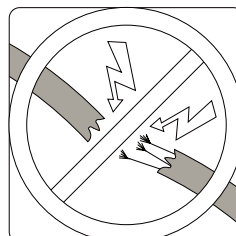

Revise que no haya cables dañados

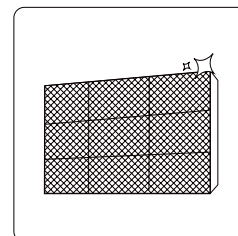

Limpie todos los filtros



Revise que no haya fugas

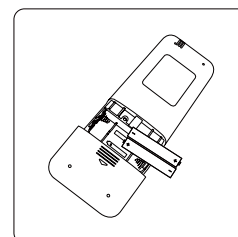

Cambie las baterías

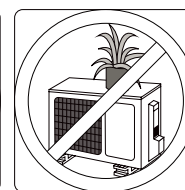
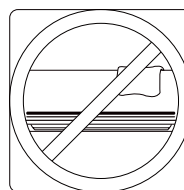

Asegúrese de que las entradas y salidas de aire no estén bloqueadas

Resolución de Problemas



MEDIDAS DE SEGURIDAD

Si ocurre CUALQUIERA de los siguientes casos, ¡apague inmediatamente su unidad!

- El cable de alimentación está dañado o inusualmente caliente
- Huele un olor a quemado
- La unidad emite sonidos fuertes o inusuales
- Se funde un fusible o el interruptor de circuito salta frecuentemente
- Agua u otros objetos caen dentro o salen de la unidad

¡NO INTENTE ARREGLARLO USTED MISMO! ¡PÓNGASE EN CONTACTO CON UN PROVEEDOR DE SERVICIOS AUTORIZADO INMEDIATAMENTE!

Problemas Comunes

Los siguientes problemas no son averías y, en la mayoría de los casos, no requieren reparaciones.

Problema	Posibles Causas
La unidad no se enciende al pulsar el botón de ON/OFF (ENCENDIDO/APAGADO)	La unidad cuenta con una función de protección de 3 minutos para prevenir sobrecargas. La unidad no puede ser reiniciada durante tres minutos después de ser apagada.
La unidad cambia de modo COOL/HEAT (REFRIGERACIÓN/CALEFACCIÓN) a modo FAN (VENTILADOR)	La unidad puede cambiar su configuración para evitar la formación de escarcha. Cuando la temperatura aumente, la unidad empezará a funcionar de nuevo en el modo previamente seleccionado. Se ha alcanzado la temperatura fijada, por lo que la unidad apaga el compresor. La unidad continuará funcionando cuando la temperatura varíe de nuevo.
La unidad interior emite vapor	En regiones húmedas, una gran diferencia de temperatura entre el aire de la habitación y el aire acondicionado.
Tanto la unidad interior como la exterior emiten vapor	Cuando la unidad reinicia el modo HEAT (CALEFACCIÓN) tras la descongelación, podría emitir vapor blanco debido a la humedad generada en el proceso de descongelación.
La unidad interior hace ruido	Podría sonar una ráfaga de aire cuando la lámina reinicia su posición. Podría sonar un chirrido tras hacer funcionar la unidad en modo HEAT (CALEFACCIÓN) debido a la expansión y contracción de las partes plásticas de la unidad.
Tanto la unidad interior como la exterior hacen ruido	Ligero silbido durante el funcionamiento: Es normal y es causado por el gas refrigerante que fluye a través de las unidades interior y exterior. Ligero silbido cuando se inicia el sistema, cuando se detiene, o cuando está descongelándose: Este ruido es normal y es causado por el gas refrigerante deteniéndose o cambiando de dirección. Chirrido: La expansión y la contracción normales de las partes plásticas y metálicas causadas por cambios de temperatura durante el funcionamiento pueden causar sonidos chirriantes.

Problema	Posibles Causas
La unidad exterior hace ruido	La unidad emitirá diferentes sonidos según su modo de funcionamiento actual.
Sale polvo de la unidad interior o exterior	La unidad podría acumular polvo durante periodos prolongados de inactividad, que será expelido cuando se encienda la unidad. Esto puede mitigarse tapando la unidad durante los periodos largos de inactividad.
La unidad emite un mal olor.	La unidad puede absorber olores del entorno (como de mobiliario, comida, cigarrillos, etc.) que serán emitidos durante el funcionamiento.
	Los filtros de la unidad se han llenado de moho y deben limpiarse.
El ventilador de la unidad exterior no funciona	Durante el funcionamiento, la velocidad del ventilador es controlada para optimizar el rendimiento del producto.
El funcionamiento es errático e impredecible, o la unidad no responde	La interferencia de torres de teléfonos celulares y amplificadores remotos puede causar que la unidad no funcione correctamente. En este caso, intente lo siguiente: <ul style="list-style-type: none"> ● Desconecte el enchufe y vuelva a conectarlo. ● Pulse el botón ON/OFF (ENCENDIDO/ APAGADO) del mando a distancia para reiniciar el funcionamiento.

AVISO: Si el problema persiste, contacte con un distribuidor local o con su centro de servicio al cliente más cercano. Proporcíóneles una descripción detallada de la avería de la unidad, así como su número de modelo.

Resolución de Problemas

En caso de problemas, por favor revise los siguientes puntos antes de contactar con una empresa de reparaciones.











Problema	Posibles Causas	Solución
Poca Capacidad de Refrigeración	Puede que la configuración de temperatura sea más alta que la temperatura ambiental de la habitación	Disminuya la configuración de temperatura
	El intercambiador de calor de la unidad interior o exterior está sucio	Limpie el intercambiador de calor afectado
	El filtro de aire está sucio	Retire el filtro y límpielo según las instrucciones.
	La entrada o salida de aire de alguna unidad está obstruida	Apague la unidad, retire la obstrucción y vuelva a encenderla
	Puertas y ventanas están abiertas	Asegúrese de que todas las puertas y ventanas estén cerradas mientras la unidad esté funcionando
	La luz solar genera un calor excesivo	Cierre las ventanas y las cortinas durante periodos de mucho calor o luz solar brillante
	Demasiadas fuentes de calor en la habitación (personas, ordenadores, aparatos electrónicos, etc.)	Reduzca la cantidad de fuentes de calor
	Poco refrigerante debido a fugas o uso prolongado	Compruebe si hay fugas, séllelas si es necesario y cargue refrigerante
	Función SILENCE (SILENCIO) está activada (función opcional)	La función SILENCE (SILENCIO) puede disminuir el rendimiento del producto reduciendo la frecuencia de funcionamiento. Apague la función SILENCE (SILENCIO).

Problema	Posibles Causas	Solución
La unidad no funciona	Fallo de energía	Espere a que la alimentación sea restaurada
	La energía está apagada	Encienda la alimentación
	El fusible está quemado	Reemplace el fusible
	Las baterías del mando a distancia están gastadas	Cambie las baterías
	La protección de 3 minutos de la unidad ha sido activada	Espere tres minutos tras reiniciar la unidad
	El temporizador está activado	Apague el temporizador
La unidad empieza y se para frecuentemente	Hay demasiado o demasiado poco refrigerante en el sistema	Compruebe si hay fugas y recargue el sistema con refrigerante.
	Ha entrado gas incompresible o humedad en el sistema.	Vacíe y recargue el sistema con refrigerante
	El compresor está roto	Reemplace el compresor
	El voltaje es demasiado alto o demasiado bajo	Instale un manostato para regular el voltaje
Poca capacidad de calentar	La temperatura exterior es extremadamente baja	Utilice un dispositivo calentador auxiliar
	Entra aire frío por puertas y ventanas	Asegúrese de que todas las puertas y ventanas estén cerradas durante el funcionamiento
	Poco refrigerante debido a fugas o uso prolongado	Compruebe si hay fugas, séllelas si es necesario y cargue refrigerante
Las luces indicadoras parpadean	<p>La unidad podría detener su funcionamiento o seguir funcionando de forma segura. Si las luces indicadoras siguen parpadeando o aparecen códigos de error, espere unos 10 minutos. El problema podría solucionarse solo.</p> <p>Si no, desconecte el enchufe y, a continuación, conéctelo de nuevo. Encienda la unidad.</p> <p>Si el problema persiste, desconecte la alimentación y comuníquese con el centro de servicio al cliente más cercano.</p>	
El código de error aparece y comienza con las letras como se muestran a continuación en la ventana de la unidad interior: <ul style="list-style-type: none"> • E(x), P(x), F(x) • EH(xx), EL(xx), EC(xx) • PH (xx), PL (xx), PC (xx) 		

AVISO: Si el problema persiste tras realizar las pruebas y comprobaciones anteriores, apague inmediatamente su unidad y contacte con un centro de servicio autorizado.

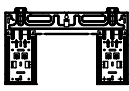
Accesorios

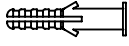
El sistema de aire acondicionado incluye los siguientes accesorios. Utilice todos los accesorios y piezas de instalación para instalar el aire acondicionado. Una instalación incorrecta puede causar fugas de agua, descargas eléctricas o incendios, o provocar fallos en el equipo. Los artículos no incluidos con el aire acondicionado deben comprarse por separado.

Nombre de los Accesorios	Cantidad (pieza)	Forma	Nombre de los Accesorios	Cantidad (pieza)	Forma
Manual	2-3		Mando a distancia	1	
Junta de drenaje (para modelos de refrigeración y calefacción)	1		Batería	2	
Sello (para modelos de refrigeración y calefacción)	1		Soporte para control remoto (opcional)	1	
Placa de montaje	1		Tornillo de fijación para el soporte de control remoto (opcional)	2	
Anclaje	5~8 (Dependiendo de los modelos)		Filtro Pequeño (Debe ser instalado en la parte posterior del filtro de aire principal por el técnico autorizado mientras instala la máquina)	1~2 (Dependiendo de los modelos)	
Tornillo de fijación de la placa de montaje	5~8 (Dependiendo de los modelos)				

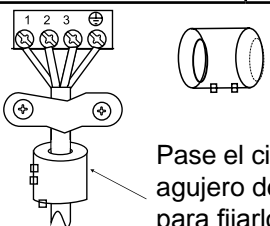
Nombre	Forma	Cantidad (PIEZA)	
Conjunto de tubería de conexión	Lado de líquido	Φ 6,35 (1/4 pulg.)	Piezas que debe comprar por separado. Consulte al distribuidor sobre el tamaño de tubería adecuado de la unidad que compró.
		ø9,52 (3/8 pulg.)	
	Lado de gas	ø9,52 (3/8 pulg.)	
		ø12,7 (1/2 pulg.)	
		ø16 (5/8 pulg.)	
	ø19 (3/4 pulg.)		
Cinturón y anillo magnético (si fue provista, consulte el diagrama de cableado para instalarlo en el cable conectivo.)		Varía según el modelo	

Resumen de instalación – Unidad Interior

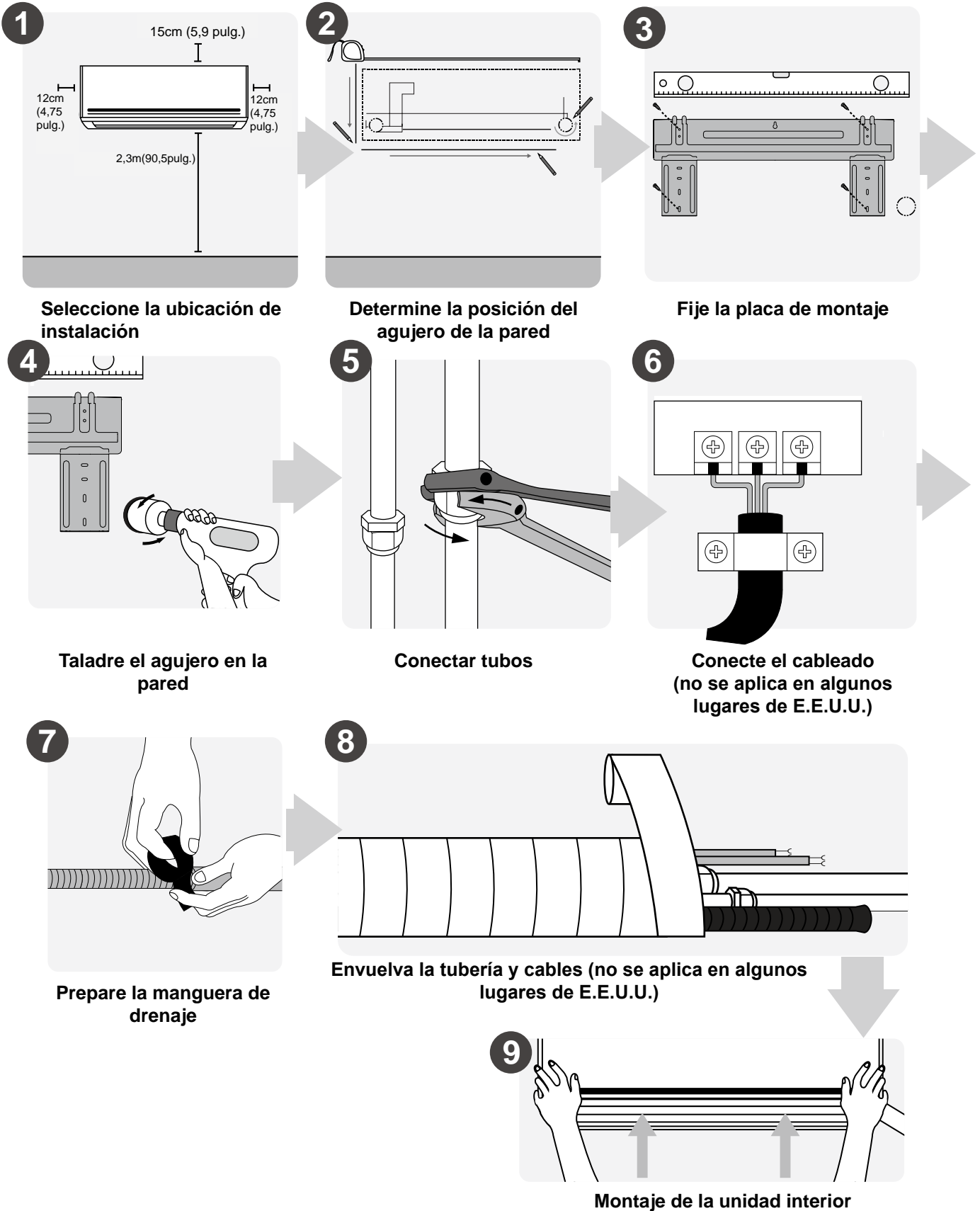

Partes de la Unidad

AVISO: La instalación debe realizarse de acuerdo a los requerimientos de los estándares locales y nacionales. La instalación podría diferir ligeramente en diferentes zonas.

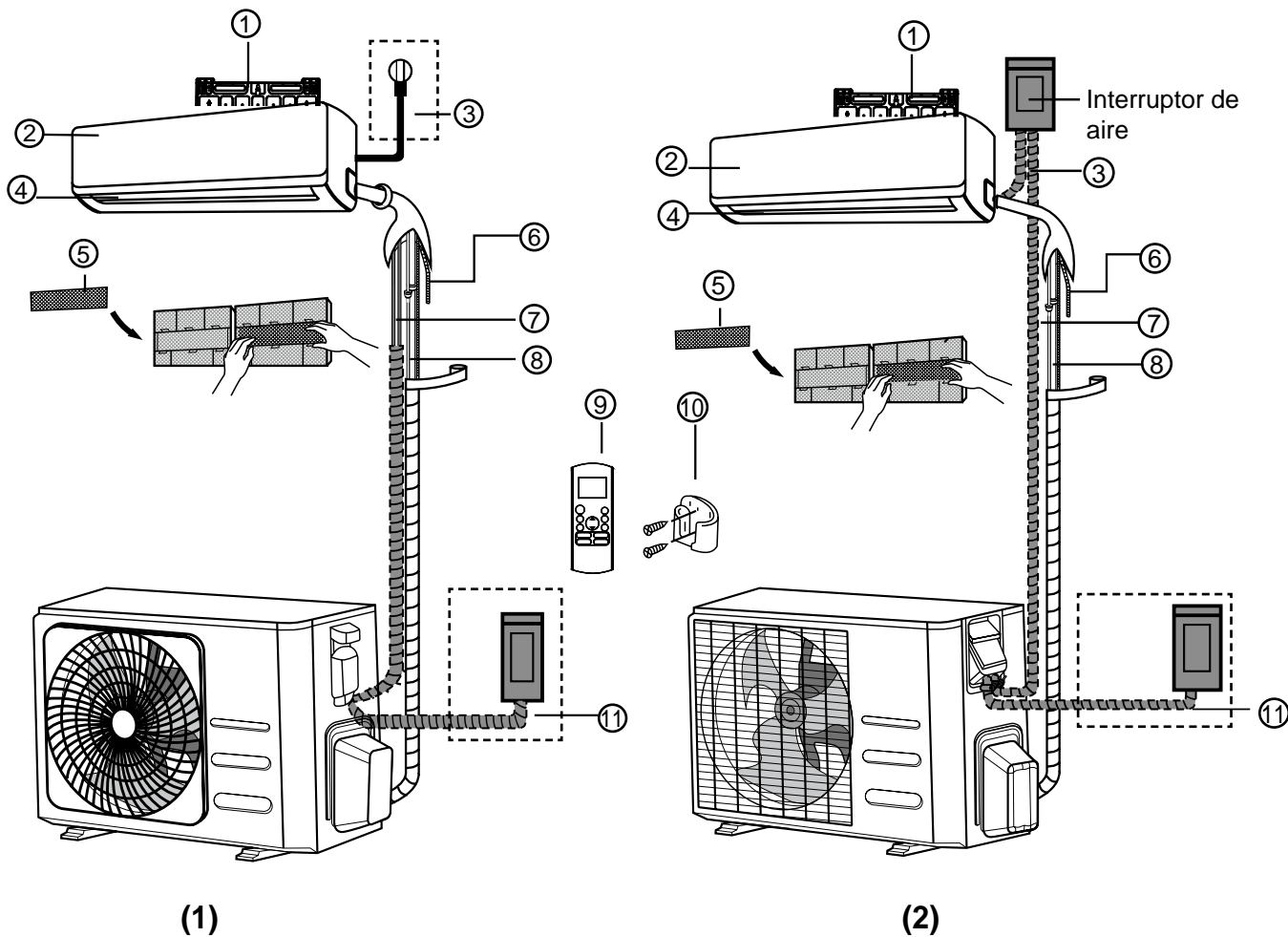

- ① Placa de Montaje en Pared
- ② Panel Frontal
- ③ Cable de Alimentación (Algunas Unidades)
- ④ Láminas

- ⑤ Filtro Funcional (En la Parte Posterior del Filtro Principal - Algunas Unidades)
- ⑥ Tubería de Drenaje
- ⑦ Cable de Señal
- ⑧ Tubería de Refrigerante

- ⑨ Mando a Distancia
- ⑩ Soporte de Mando a Distancia (Algunas Unidades)
- ⑪ Cable de Alimentación de Unidad Exterior (Algunas Unidades)

AVISO SOBRE LAS ILUSTRACIONES

Las ilustraciones de este manual tienen fines explicativos. La forma de su unidad interior podría ser ligeramente diferente. Prevalecerá la forma actual.

Instalación de la Unidad Interior

Instrucciones de Instalación – Unidad Interior

ANTES DE LA INSTALACIÓN

Antes de instalar la unidad interior, consulte la etiqueta de la caja del producto para asegurarse de que el número del modelo de la unidad interior se corresponde con el número del modelo de la unidad exterior.

Paso 1: Elegir el lugar de instalación

Antes de instalar la unidad interior, debe elegir una ubicación adecuada. Aquí tiene unas condiciones que le ayudarán a elegir una ubicación adecuada para la unidad.

Los lugares de instalación correctos deben cumplir las siguientes condiciones:

- Buena circulación de aire
- Drenaje adecuado
- El ruido de la unidad no molestará a otras personas
- Firme y estable — el lugar no vibrará
- Suficientemente robusto para aguantar el peso de la unidad
- Un lugar a al menos un metro de cualquier otro dispositivo eléctrico (p. ej., TV, radio, ordenador)

NO instale la unidad en los siguientes lugares:

- Cerca de cualquier fuente de calor, vapor o gas combustible
- Cerca de objetos inflamables como cortinas o ropa
- Cerca de cualquier obstáculo que pueda bloquear la circulación de aire
- Cerca de la entrada
- En un lugar expuesto a la luz solar directa

AVISO SOBRE EL AGUJERO EN LA PARED:

Si no hay tubería de refrigerante fija:

Al elegir una ubicación, tenga en cuenta que debe dejar bastante espacio para un orificio en la pared (ver el paso **Perforar un orificio en la pared para la tubería de conexión**) para el cable de señal y la tubería de refrigerante que conectan las unidades interior y exterior. La posición predeterminada para todas las tuberías es el lado derecho de la unidad interior (mirando a la unidad). Sin embargo, la unidad puede contener tuberías tanto a la derecha como a la izquierda.

Consulte el siguiente diagrama para asegurar la distancia adecuada a las paredes y el techo:

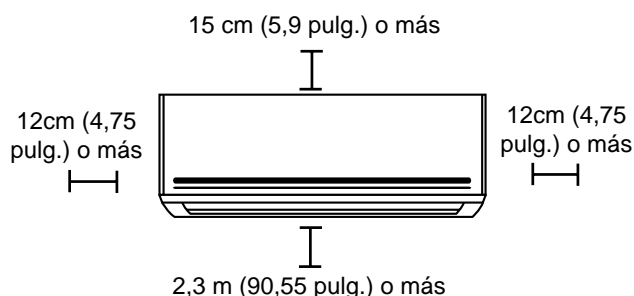

Paso 2: Fijar la placa de montaje a la pared

La placa de montaje es el dispositivo en el que instalará la unidad interior.

- Retire el tornillo que fija la placa de montaje a la parte posterior de la unidad interior.

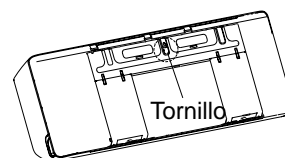

- Asegure la placa de montaje a la pared con los tornillos provistos. Asegúrese de que la placa de montaje quede plana contra la pared.

AVISO PARA PAREDES DE HORMIGÓN O LADRILLO:

Si la pared es de ladrillo, hormigón o material similar, perfora agujeros de 5 mm (2,2 pulg.) de diámetro en la pared e inserte los tacos provistos. A continuación, asegure la placa de montaje en la pared apretando los tornillos directamente en los tacos.

Paso 3: Perforar un agujero en la pared para la tubería de conexión

1. Determine la ubicación del orificio en la pared según la posición de la placa de montaje. Consulte las **Dimensiones de la Placa de Montaje**.
2. Perfore un agujero en la pared utilizando un taladro percutor de 65 mm (2,5 pulg.) o 90 mm (3,54 pulg.) (dependiendo de los modelos). Asegúrese de que el agujero sea perforado en un ángulo ligeramente descendente, de forma que el extremo de salida esté de 5 a 7 mm (0,2-0,275 pulg.) más bajo que el de entrada. Esto asegurará un drenaje de agua adecuado.
3. Meta la manga protectora de la pared en el agujero. Esto protege los bordes del agujero y ayudará a sellarlo cuando finalice el proceso de instalación.

⚠ PRECAUCIÓN

Al perforar el agujero de la pared, asegúrese de evitar cables, tuberías y otros componentes sensibles.

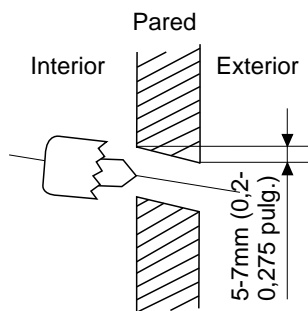

MEDIDAS DE LA PLACA DE MONTAJE

Diferentes modelos tienen diferentes placas de montaje.

Para distintos requerimientos de personalización, la forma de la placa de montaje puede ser ligeramente diferente. Pero las medidas de instalación son las mismas para el mismo tamaño de la unidad interior. Vea Tipo A y Tipo B por ejemplo:

Orientación correcta de la Placa de Montaje

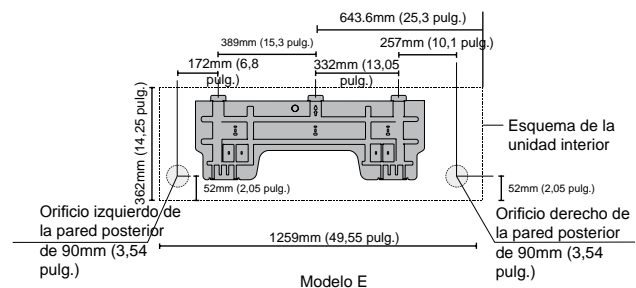
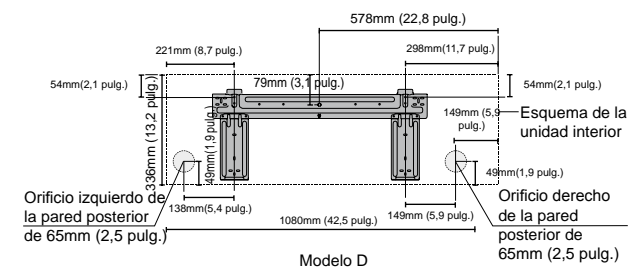
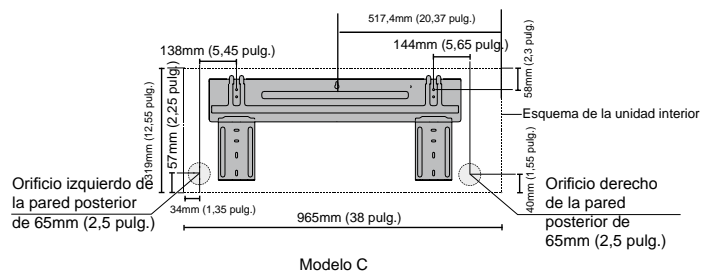
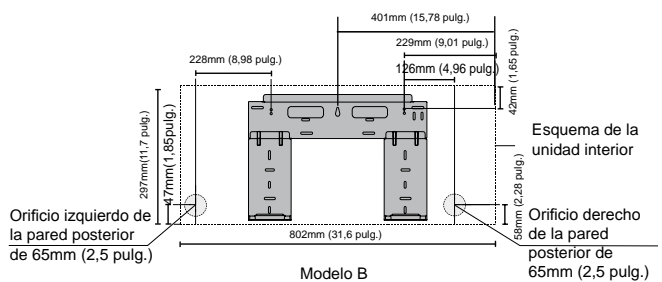
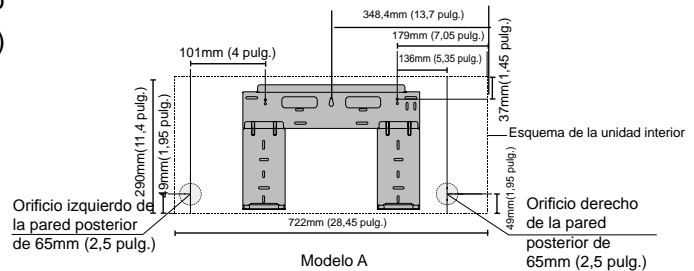
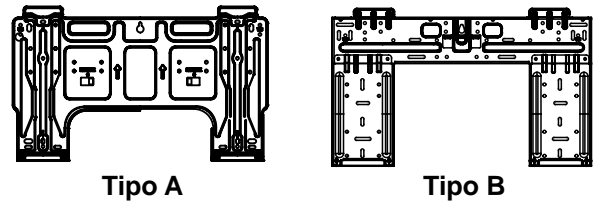
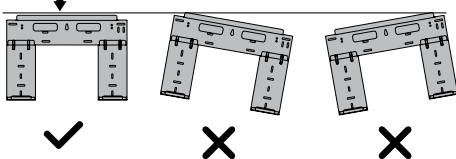

AVISO: Cuando el tubo conector del lado de gas es de $\Phi 16\text{mm}$ (5/8 pulg.) o más, el orificio debe ser de 90mm (3,54 pulg.).

Paso 4: Preparar las tuberías de refrigerante

Las tuberías de refrigerante están dentro de una manga aislante fijada a la parte trasera de la unidad. Debe preparar las tuberías antes de pasarlas a través del agujero de la pared.

1. Basándose en la posición del orificio de la pared respecto a la placa de montaje, elija el lado desde el que las tuberías saldrán de la unidad.
2. Si el orificio de la pared está detrás de la unidad, conserve el panel extraíble en su lugar. Si el agujero de la pared está a un lado de la unidad interior, retire el panel extraíble de plástico de ese lado de la unidad. Se crea una ranura a través de la cual la tubería puede salir de la unidad. Utilice un alicate de punta fina si el panel de plástico es muy difícil de quitar a mano.
3. Se ha acanalado una ranura en el panel extraíble para cortarlo convenientemente. El tamaño de la ranura está determinado por el diámetro de la tubería.

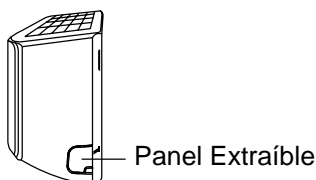

4. Si la tubería de conexión existente ya está insertada en la pared, proceda directamente con el paso **Conectar la Manguera de Drenaje**. Si no hay tubería insertada, conecte la tubería de refrigerante de la unidad interior a la tubería de conexión que unirá las unidades interior y exterior. Consulte las instrucciones detalladas en la sección **Conexión de la Tubería de Refrigerante** de este manual.

AVISO SOBRE EL ÁNGULO DE LA TUBERÍA

Las tuberías de refrigerante pueden salir de la unidad interior desde cuatro ángulos diferentes: lado izquierdo, lado derecho, parte trasera izquierda y parte trasera derecha.

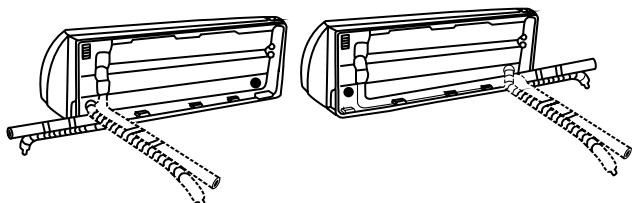
**PRECAUCIÓN**

Tenga mucho cuidado de no abollar o dañar las tuberías mientras las dobla lejos de la unidad. Cualquier abolladura en las tuberías afectará al rendimiento de la unidad.

Paso 5: Conectar la manguera de drenaje

Por defecto, la manguera de drenaje está fijada al lado izquierdo de la unidad (si mira de frente a la parte posterior de la unidad). Sin embargo, también puede fijarse al lado derecho. Para asegurar un drenaje correcto, fije la manguera de drenaje en el mismo lado por el que sale la tubería de refrigerante de la unidad. Ajuste la extensión de la manguera (comprada por separado) al extremo de la manguera de drenaje.

- Envuelva firmemente el punto de conexión con cinta de teflón para asegurar un buen sellado y evitar fugas.
- La porción de manguera que queda en el interior debe envolverse con espuma aislante de tubería para prevenir la condensación.
- Retire el filtro de aire y vierta un poco de agua en la bandeja de drenaje para asegurarse de que el agua fluya correctamente de la unidad.

AVISO SOBRE LA COLOCACIÓN DE LA MANGUERA DE DRENAJE

Asegúrese de disponer la manguera de drenaje de acuerdo a las siguientes imágenes.

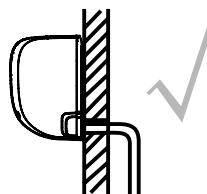
**CORRECTO**

Asegúrese de que no haya torceduras ni abolladuras en la manguera para asegurar un drenaje correcto.

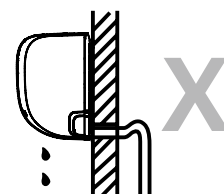
**INCORRECTO**

Las torceduras en la manguera de drenaje crearán trampas de agua.

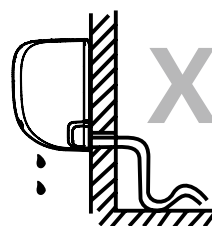
**INCORRECTO**

Las torceduras en la manguera de drenaje crearán trampas de agua.

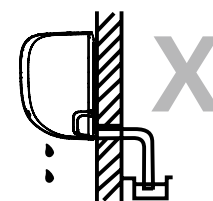
**INCORRECTO**

No coloque el extremo de la manguera de drenaje en agua o en recipientes que recolecten agua. Hacerlo evitaría un drenaje correcto.

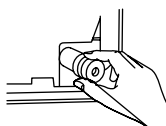
CONECTE EL ORIFICIO DE DRENAJE NO UTILIZADO

Para evitar pérdidas debe conectar el orificio de drenaje no utilizado con un cable de goma que ha sido provisto.



ANTES DE REALIZAR CUALQUIER TAREA CON EL CABLEADO, LEA ESTAS REGULACIONES

1. Todo el cableado debe cumplir las regulaciones y los códigos eléctricos locales y nacionales, y debe ser instalado por un electricista certificado.
2. Todas las conexiones eléctricas deben realizarse de acuerdo al Diagrama de Conexiones Eléctricas situado en los paneles de las unidades interior y exterior.
3. Si hay un problema de seguridad grave con la corriente, pare inmediatamente de trabajar. Explique sus razones al cliente y niéguese a instalar la unidad hasta que el problema de seguridad haya sido solucionado correctamente.
4. El voltaje de potencia debería estar en un 90-110% del voltaje nominal. Un suministro de potencia insuficiente puede causar averías, descargas eléctricas o incendios.
5. Si conecta la corriente a una instalación de cableado fija, instale un protector de sobretensiones y un interruptor de alimentación principal con una capacidad de 1,5 veces de la corriente máxima de la unidad.
6. Si conecta la corriente a una instalación de cableado fija, debe incorporarse a la instalación un interruptor o disyuntor de circuito que desconecte todos los polos y tenga una separación de contacto de al menos 1/8 pulg. (3 mm). El técnico cualificado debe utilizar un interruptor o disyuntor de circuito certificado.
7. Sólo conecte la unidad a un enchufe de circuito de ramal individual. No conecte otros aparatos a ese enchufe.
8. Asegúrese de conectar a tierra correctamente el aire acondicionado.
9. Todos los cables deben estar firmemente conectados. El cableado suelto puede causar que se sobrecaliente el terminal, provocando averías en el producto y posibles incendios.
10. No deje que los cables toquen ni se apoyen en el tubo de refrigerante, el compresor o cualquier parte móvil de la unidad.
11. Si la unidad tiene un calentador eléctrico auxiliar, debe instalarse a al menos 1 metro (40 pulg.) de cualquier material combustible.
12. Para evitar descargas eléctricas, nunca toque los componentes eléctricos poco después de que se haya apagado la alimentación de corriente. Tras apagar la corriente, espere siempre 10 minutos o más antes de tocar los componentes eléctricos.



ADVERTENCIA

ANTES DE REALIZAR CUALQUIER TAREA ELÉCTRICA O CON EL CABLEADO, APAGUE LA CORRIENTE DEL SISTEMA.

Paso 6: Conectar el cable de señal

El cable de señal permite la comunicación entre las unidades interior y exterior. Primero debe elegir el tamaño de cable correcto antes de prepararlo para la conexión.

Tipos de Cables

- **Cable de Alimentación Interior** (si es aplicable): H05VV-F o H05V2V2-F
- **Cable de Alimentación Exterior:** H07RN-F
- **Cable de Señal:** H07RN-F

Área mínima de sección transversal de los cables de alimentación y señal (para referencia)

Corriente Nominal del Aparato (A)	Área de sección transversal nominal (mm ²)
> 3 y ≤ 6	0,75
> 6 y ≤ 10	1
> 10 y ≤ 16	1,5
> 16 y ≤ 25	2,5
> 25 y ≤ 32	4
> 32 y ≤ 40	6

ELEGIR EL TAMAÑO CORRECTO DEL CABLE

El tamaño del cable de alimentación, cable de señal, fusible e interruptor está determinado por la corriente máxima de la unidad. La corriente máxima está indicada en la placa situada en el panel lateral de la unidad. Consulte esta placa para elegir el cable, fusible e interruptor correctos.

1. Abra el panel frontal de la unidad interior.
2. Utilizando un destornillador, abra la tapa de la caja de cables en el lado derecho de la unidad. Así verá el bloque de terminales.

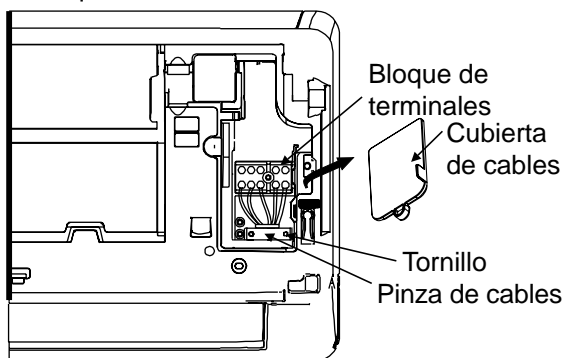

⚠ ADVERTENCIA

TODO EL CABLEADO DEBE REALIZARSE ESTRICTAMENTE DE ACUERDO CON EL DIAGRAMA DE CABLEADO SITUADO EN LA PARTE TRASERA DEL PANEL FRONTAL DE LA UNIDAD INTERIOR.

3. Desatornille la pinza de cables bajo el bloque de terminales y colóquela a un lado.
4. Mirando a la parte trasera de la unidad, retire el panel plástico del lado inferior izquierdo.
5. Introduzca el cable de señal a través de este orificio, desde la parte trasera de la unidad a la delantera.
6. Mirando a la parte delantera de la unidad, conecte el cable de acuerdo con el diagrama de cableado de la unidad interior, conecte la lengüeta en U y atornille firmemente cada cable a su terminal correspondiente.

⚠ PRECAUCIÓN

NO MEZCLE CABLES CON CARGA Y SIN CARGA

Esto es peligroso y puede causar averías en el aire acondicionado.

7. Tras comprobar todas las conexiones para asegurarse de que sean correctas, utilice la pinza de cables para fijar el cable de señal a la unidad. Atornille firmemente la pinza de cables.
8. Vuelva a colocar la cubierta de cables en la parte delantera de la unidad, y el panel de plástico en la parte trasera.

AVISO SOBRE EL CABLEADO

EL PROCESO DE CONEXIÓN DEL CABLEADO PODRÍA DIFERIR LIGERAMENTE SEGÚN LAS UNIDADES Y LAS REGIONES.

Paso 7: Envolver las tuberías y los cables

Antes de pasar las tuberías, la manguera de drenaje y el cable de señal a través del agujero de la pared, debe agruparlos para ahorrar espacio, protegerlos y aislarlos (No aplicable en Norteamérica).

1. Agrupe la manguera de drenaje, las tuberías de refrigerante y el cable de señal como se muestra a continuación:

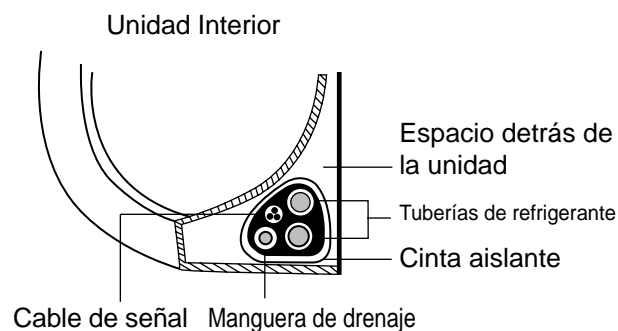

LA MANGUERA DE DRENAJE DEBE ESTAR ABAJO

Asegúrese de que la manguera de drenaje esté en la parte inferior del conjunto. Colocar la manguera de drenaje en la parte superior del conjunto puede causar que la bandeja de drenaje se desborde, lo que puede provocar incendios o daños por agua.

NO ENTRELACE EL CABLE DE SEÑAL CON OTROS CABLES

Al agrupar estos objetos, no entrelace o cruce el cable de señal con ningún otro cable.

2. Utilizando cinta adhesiva de vinilo, fije la manguera de drenaje a la parte inferior de las tuberías de refrigerante.
3. Utilizando cinta aislante, enrolle firmemente el cable de señal, las tuberías de refrigerante y la manguera de drenaje. Revise de nuevo que todos los objetos estén agrupados.

NO ENROLLE LOS EXTREMOS DE LAS TUBERÍAS

Al agrupar el conjunto, mantenga los extremos de las tuberías sin envolver. Necesita acceder a ellos para realizar la revisión de fugas al final del proceso de instalación (consulte la sección **Revisiones Eléctricas y de Fugas** de este manual).

Paso 8: Instalar la unidad interior

Si instaló nuevas tuberías de conexión a la unidad exterior, haga lo siguiente:

1. Si ya pasado las tuberías de refrigerante a través del orificio de la pared, proceda con el Paso 4.
2. En caso contrario, compruebe de nuevo que los extremos de las tuberías de refrigerante estén sellados para evitar que entren suciedad u objetos extraños en las tuberías.
3. Pase lentamente el conjunto enrollado de tuberías de refrigerante, manguera de drenaje y cable de señal a través del tubo de la pared.
4. Enganche la parte superior de la unidad interior en el gancho superior de la placa de montaje.
5. Compruebe que la unidad esté enganchada firmemente a la placa de montaje aplicando una ligera presión en los lados derecho e izquierdo de la unidad. La unidad no debería menearse ni desplazarse.
6. Utilizando una presión uniforme, presione hacia abajo la mitad inferior de la unidad. Siga presionando hasta encajar la unidad en los ganchos de la parte inferior de la placa de montaje.
7. Compruebe de nuevo que la unidad esté instalada firmemente aplicando una ligera presión en los lados derecho e izquierdo de la unidad.

Si las tuberías de refrigerante ya están insertadas en la pared, haga lo siguiente:

1. Enganche la parte superior de la unidad interior en el gancho superior de la placa de montaje.
2. Utilice un soporte o una cuña para sostener la unidad, dejando suficiente espacio para conectar las tuberías de refrigerante, el cable de señal y la manguera de drenaje.

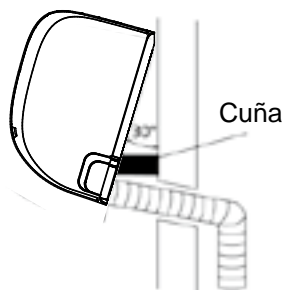

3. Conecte la manguera de drenaje y las tuberías de refrigerante (consulte las instrucciones en la sección **Conexión de las Tuberías de Refrigerante** de este manual).
4. Deje expuesto el punto de conexión de las tuberías para realizar la prueba de fugas (consulte la sección **Revisiones Eléctricas y de Fugas** de este manual).
5. Tras la prueba de fugas, envuelva el punto de conexión con cinta aislante.
6. Retire el soporte o cuña que sostiene la unidad.
7. Utilizando una presión uniforme, presione hacia abajo la mitad inferior de la unidad. Siga presionando hasta encajar la unidad en los ganchos de la parte inferior de la placa de montaje.

LA UNIDAD ES AJUSTABLE

Tenga en cuenta que los ganchos de la placa de montaje son más pequeños que los agujeros de la parte trasera de la unidad. Si no tiene un margen amplio para conectar las tuberías insertadas a la unidad interior, la unidad puede ajustarse unos 30-50 mm (1,2-1,95 pulg.) a derecha o izquierda, dependiendo del modelo.

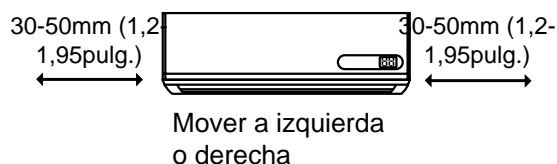

Instalación de la Unidad Exterior

Instale la unidad siguiendo los códigos y las regulaciones locales, podrían ser ligeramente diferentes entre distintas regiones.

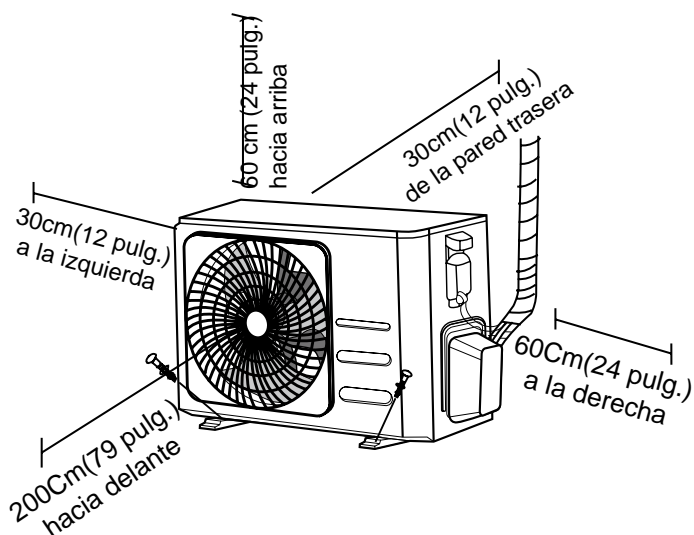

Instrucciones de Instalación - Unidad Exterior

Paso 1: Elegir el lugar de instalación

Antes de instalar la unidad exterior, debe elegir el lugar adecuado. Aquí tiene unas condiciones que le ayudarán a elegir una ubicación adecuada para la unidad.

Los lugares de instalación correctos deben cumplir las siguientes condiciones:

- Cumple todos los requerimientos de espacio mostrados en los Requerimientos de Espacio de la Instalación mostrados anteriormente
- Buena circulación de aire y ventilación
- Firme y resistente — un lugar que puede soportar la unidad y no vibra
- El ruido de la unidad no molesta a otros
- Protegido contra periodos prolongados de luz solar directa o lluvia
- Cuando se prevean nevadas, eleve la unidad de la base para evitar la formación de hielo y daños en la bobina. Instale la unidad en un lugar suficientemente alto sobre la zona promedio de nieve acumulada. La altura mínima debe ser de 18 pulgadas (45 cm).

NO instale la unidad en los siguientes lugares:

- Cerca de un obstáculo que bloquee las entradas y salidas de aire
- Cerca de una calle pública, zonas con mucha gente o lugares en los que el ruido de la unidad pueda molestar a otros
- Cerca de animales o plantas a los que perjudique el flujo de aire caliente
- Cerca de cualquier fuente de gas combustible
- En un lugar expuesto a grandes cantidades de polvo
- En un lugar expuesto a cantidades excesivas de aire salino

CONSIDERACIONES ESPECIALES PARA CLIMA EXTREMO

Si la unidad está expuesta a viento fuerte:

Instale la unidad de forma que el ventilador de salida de aire esté en un ángulo de 90° respecto a la dirección del viento. Si es necesario, construya una barrera delante de la unidad para protegerla de vientos extremadamente fuertes.

Vea las siguientes imágenes.

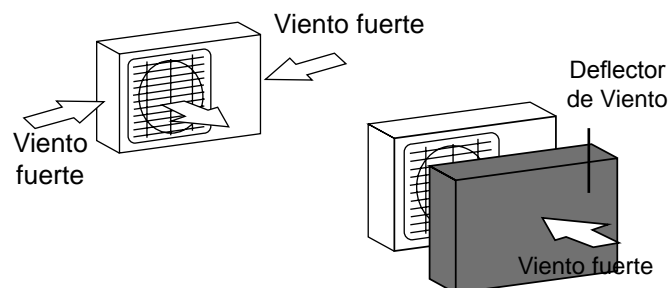

Si la unidad está expuesta frecuentemente a lluvia fuerte o nieve:

Construya un cobertizo sobre la unidad para protegerla contra la lluvia o la nieve. Tenga cuidado de no obstruir el flujo de aire alrededor de la unidad.

Si la unidad está expuesta frecuentemente a aire salino (costa):

Utilice una unidad exterior diseñada especialmente para resistir la corrosión.

Paso 2: Instalar la junta de drenaje (sólo en la unidad de bombeo de calor)

Antes de atornillar la unidad exterior en su sitio, debe instalar la junta de drenaje en la parte inferior de la unidad. Tenga en cuenta que hay dos tipos diferentes de juntas de drenaje, dependiendo del tipo de unidad exterior.

Si la junta de drenaje viene con una arandela de goma (ver Imagen A), haga lo siguiente:

1. Encaje la arandela de goma en el extremo de la junta de drenaje que conectará a la unidad exterior.
2. Inserte la junta de drenaje en el agujero de la base de la unidad.
3. Gire la junta de drenaje 90° hasta encajarla en su lugar mirando a la parte frontal de la unidad.
4. Conecte un alargador de manguera de drenaje (no incluido) a la junta de drenaje para redirigir el agua de la unidad durante el modo de calentamiento.

Si la junta de drenaje no viene con una arandela de goma (ver Imagen B), haga lo siguiente:

1. Inserte la junta de drenaje en el agujero de la base de la unidad. La junta de drenaje quedará encajada en su sitio.
2. Conecte un alargador de manguera de drenaje (no incluido) a la junta de drenaje para redirigir el agua de la unidad durante el modo de calentamiento.

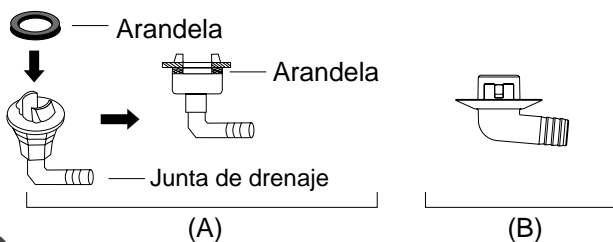
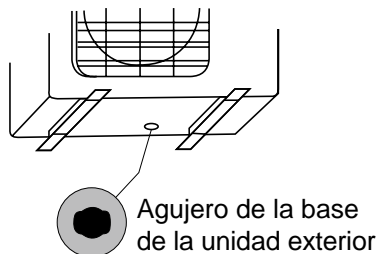

EN CLIMAS FRÍOS

En climas fríos, asegúrese de que la manguera de drenaje esté tan vertical como sea posible para garantizar un rápido drenaje de agua. Si el agua se drena lentamente, puede congelarse en la manguera e inundar la unidad.

Paso 3: Asegurar la unidad exterior

La unidad exterior puede asegurarse al suelo o a un soporte instalado en pared con pernos (M10). Prepare la base de instalación de la unidad de acuerdo con las siguientes medidas.

MEDIDAS DE MONTAJE DE LA UNIDAD

A continuación hay una lista con diferentes tamaños de unidades exteriores y la distancia entre sus pies de montaje. Prepare la base de instalación de la unidad de acuerdo con las siguientes medidas.

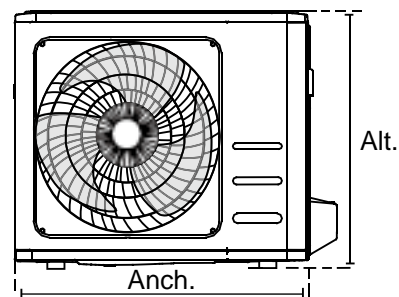
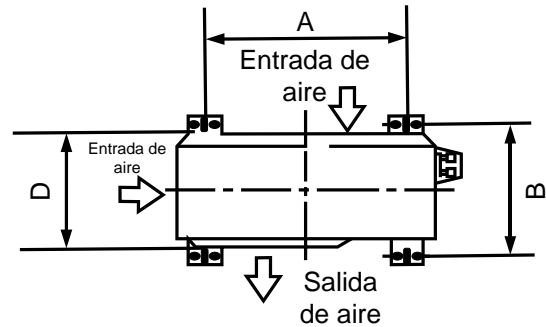

Dimensiones de la unidad exterior (mm) Alt. x Anch. x Pro.	Medidas de Instalación	
	Distancia A (mm)	Distancia B (mm)
681x434x285 (26.8"x17.1"x11.2")	460 (18,1")	292 (11,5")
700 x 550 x 270 (27,5" x 21,6" x 10,6")	450 (17,7")	260 (10,2")
700 x 550 x 275 (27,5" x 21,6" x 10,8")	450 (17,7")	260 (10,2")
720 x 495 x 270 (28,3" x 19,5" x 10,6")	452 (17,7")	255 (10,0")
728 x 555 x 300 (28,7" x 21,8" x 11,8")	452 (17,8")	302 (11,9")
765 x 555 x 303 (30,12" x 21,8" x 11,9")	452 (17,8")	286 (11,3")
770 x 555 x 300 (30,3" x 21,8" x 11,8")	487 (19,2")	298 (11,7")
805 x 554 x 330 (31,7" x 21,8" x 12,9")	511 (20,1")	317 (12,5")
800 x 554 x 333 (31,5" x 21,8" x 13,1")	514 (20,2")	340 (13,4")
845 x 702 x 363 (33,3" x 27,6" x 14,3")	540 (21,3")	350 (13,8")
890 x 673 x 342 (35,0" x 26,5" x 13,5")	663 (26,1")	354 (13,9")
946 x 810 x 420 (37,2" x 31,9" x 16,5")	673 (26,5")	403 (15,9")
946 x 810 x 410 (37,2" x 31,9" x 16,1")	673 (26,5")	403 (15,9")

Si instala la unidad en el suelo o en una plataforma de instalación de hormigón, haga lo siguiente:

1. Marque las posiciones para cuatro pernos de expansión según la tabla de dimensiones.
2. Pretaladre orificios para los pernos de expansión.
3. Coloque una tuerca en el extremo de cada perno de expansión.
4. Martillee los pernos de expansión en los orificios pretaladrados.
5. Retire las tuercas de los pernos de expansión, y coloque la unidad exterior en los pernos.
6. Ponga una arandela en cada perno de expansión y, a continuación, vuelva a colocar las tuercas.
7. Usando una llave inglesa, apriete cada tuerca hasta ajustarla.

ADVERTENCIA

AL PERFORAR EN HORMIGÓN, SE RECOMIENDA SIEMPRE LA PROTECCIÓN DE LOS OJOS

Si instala la unidad en un soporte de pared, haga lo siguiente:

PRECAUCIÓN

Asegúrese de que la pared esté hecha de ladrillo macizo, hormigón o material similarmente resistente.

La pared debe ser capaz de soportar al menos el cuádruple del peso de la unidad.

1. Marque las posiciones de orificios del soporte según la tabla de dimensiones.
2. Pretaladre los orificios para los pernos de expansión.
3. Coloque una arandela y una tuerca en el extremo de cada perno de expansión.
4. Enrosque los pernos de expansión a través de los orificios de los soportes de instalación, ponga los soportes de montaje en posición, y martillee los pernos de expansión en la pared.
5. Compruebe que los soportes de montaje estén nivelados.
6. Levante la unidad con cuidado y coloque sus pies de montaje en los soportes.
7. Atornille firmemente la unidad a los soportes.
8. Si es posible, instale la unidad con juntas de goma para reducir las vibraciones y el ruido.

Paso 4: Conectar los cables de señal y de alimentación

El bloque de terminales de la unidad exterior está protegido por una cubierta de cableado eléctrico en el lateral de la unidad. Un diagrama de cableado completo está impreso en el interior de la cubierta de cableado.

ADVERTENCIA

APAGUE LA ALIMENTACIÓN PRINCIPAL AL SISTEMA, ANTES DE REALIZAR CUALQUIER TRABAJO ELÉCTRICO O DE CABLEADO.

1. Preparar el cable para la conexión:

UTILICE EL CABLE ADECUADO

- Cable de Alimentación Interior (si es aplicable): H05VV-F o H05V2V2-F
- Cable de Alimentación Exterior: H07RN-F
- Cable de Señal: H07RN-F

ELEGIR EL TAMAÑO CORRECTO DEL CABLE

El tamaño del cable de alimentación, cable de señal, fusible e interruptor está determinado por la corriente máxima de la unidad. La corriente máxima se indica en la placa de identificación ubicada en el panel lateral de la unidad. Consulte esta placa para elegir el cable, fusible e interruptor correctos.

- a. Utilizando un pelacables, retire la cubierta de goma de ambos extremos del cable para descubrir unos 40 mm (1,57 pulg.) del hilo interior.
- b. Retire el aislante de los extremos de los cables.
- c. Utilizando una crimpadora, engarce lengüetas en U en los extremos de los cables.

PRESTE ATENCIÓN AL CABLE BAJO TENSIÓN

Al crimpar cables, asegúrese de distinguir claramente el cable Fase ("L") bajo tensión, de otros cables.

ADVERTENCIA

TODO EL TRABAJO DE CABLEADO SE DEBE REALIZAR ESTRICTAMENTE DE ACUERDO CON EL DIAGRAMA DE CABLEADO QUE SE ENCUENTRA DENTRO LA CUBIERTA DEL CABLE DE LA UNIDAD EXTERIOR.

2. Desatornille la cubierta de cableado eléctrico y retírela.
3. Desatornille la pinza de cables bajo el bloque de terminales y colóquela a un lado.
4. Conecte el cable según el diagrama de cableado, y atornille firmemente la lengüeta en U de cada cable a su terminal correspondiente.
5. Tras comprobar que todas las conexiones estén bien aseguradas, enlace los cables para evitar que el agua de la lluvia entre en el terminal.
6. Utilizando la pinza de cables, fije el cable a la unidad. Atornille firmemente la pinza de cables.
7. Aísle los cables no utilizados con cinta eléctrica de PVC. Dispóngalos de forma que no toquen partes eléctricas o metálicas.
8. Vuelva a colocar la cubierta de cableado en el lateral de la unidad, y atorníllela en su sitio.

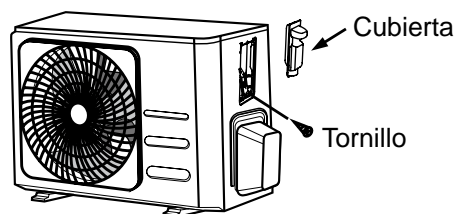

En Norteamérica

1. Retire la cubierta de cableado de la unidad aflojando los 3 tornillos.
2. Desmonte las tapas del panel de conducto.
3. Instale temporalmente los tubos de conducto (no incluidos) en el panel de conducto.
4. Conecte correctamente las líneas de suministro de alimentación y de bajo voltaje a los terminales correspondientes del bloque de terminales.
5. Conecte la unidad a tierra de acuerdo con las normativas locales.
6. Asegúrese de medir cada cable dejando varias pulgadas de más respecto a la longitud requerida para cablear.
7. Utilice tuercas de bloqueo para asegurar los tubos de conducto.

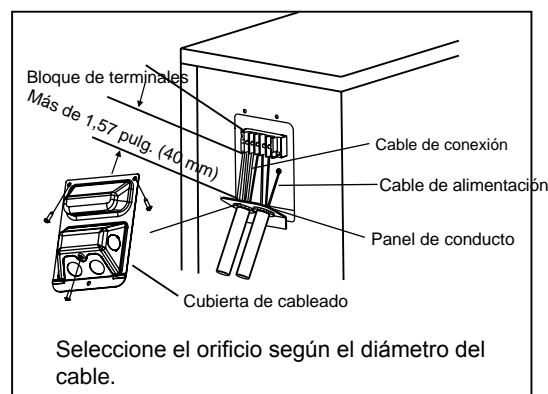

Conexión de las Tuberías de Refrigerante

Al conectar tuberías de refrigerante, **no** deje que entren en el sistema otras sustancias o gases que no sean los especificados. La presencia de otros gases o sustancias disminuirá la capacidad de la unidad, y puede causar una presión inusualmente alta en el ciclo de refrigeración. Esto puede causar explosiones y lesiones.

Aviso sobre la Longitud del Tubo

La longitud de las tuberías de refrigerante afectará al rendimiento y a la eficiencia energética de la unidad. La eficiencia nominal está probada en unidades con un tubo de 5 metros (16,5 pies) de longitud (en Norte América, la longitud estándar del tubo es de 7,5m (25'). Se requiere una longitud de tubería mínima de 3 metros para minimizar la vibración y el ruido excesivos. En zonas tropicales especiales, para los modelos de refrigerante R290, no se puede añadir refrigerante y la longitud máxima del tubo de refrigerante no debe superar 10 metros (32,8 pies).

Consulte en la siguiente tabla las especificaciones sobre longitud máxima y caída de altura de las tuberías.

Longitud y Altura de Caída Máximas de las Tuberías de Refrigerante por Modelo de Unidad

Modelo	Capacidad (Btu/h)	Longitud máx. (m)	Altura de Caída máx. (m)
Aire Acondicionado Split Inverter R410A,R32	< 15.000	25 (82 ft)	10 (33ft)
	≥ 15.000 y < 24.000	30 (98,5ft)	20 (66ft)
	≥ 24.000 y < 36.000	50 (164ft)	25 (82 ft)
Aire acondicionado Split de velocidad fija R22	< 18.000	10 (33ft)	5 (16ft)
	≥ 18.000 y < 21.000	15 (49ft)	8 (26ft)
	≥ 21.000 y < 35.000	20 (66ft)	10 (33ft)
Aire Acondicionado Split de Velocidad Fija R410A,R32	< 18.000	20 (66ft)	8 (26ft)
	≥ 18.000 y < 36.000	25 (82 ft)	10 (33ft)

Instrucciones de Conexión – Tuberías de Refrigerante

Paso 1: Cortar los tubos

Al preparar los tubos de refrigerante, tenga especial cuidado de cortarlos y ensancharlos correctamente. Esto asegurará un funcionamiento eficiente y minimizará la necesidad de mantenimiento posterior.

1. Mida la distancia entre las unidades interior y exterior.
2. Utilizando un cortador de tubos, corte el tubo un poco más largo que la distancia medida.
3. Asegúrese de que el tubo sea cortado en un ángulo de 90° perfecto.

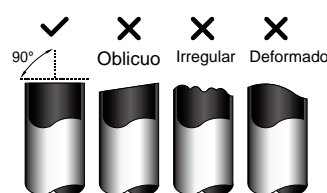

NO DEFORME EL TUBO AL CORTARLO

Tenga especial cuidado de no dañar, abollar o deformar el tubo al cortarlo. Esto reducirá drásticamente la eficacia calentadora de la unidad.

Paso 2: Retirar rebabas

Las rebabas pueden afectar al sellado hermético de la conexión de las tuberías de refrigerante. Deben ser retiradas por completo.

1. Sujete el tubo en un ángulo descendente para evitar que caigan rebabas en el tubo.
2. Utilizando un escariador o una herramienta de desbarbado, retire todas las rebabas de la sección del corte del tubo.

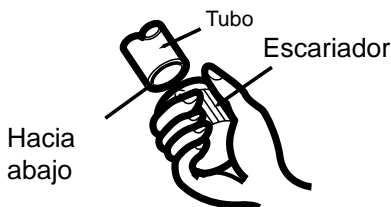

Paso 3: Ensachar los extremos de los tubos

Es esencial el uso de un corte por calor adecuado para lograr un cierre hermético.

1. Tras retirar las rebabas del tubo cortado, selle los extremos con cinta de PVC para evitar que entren objetos extraños en el tubo.
2. Forre el tubo con material aislante.
3. Coloque tuercas de ensanchamiento en ambos extremos del tubo. Asegúrese de que estén orientadas en la dirección correcta, ya que no se puede colocar ni cambiar de sentido tras el ensanchamiento.

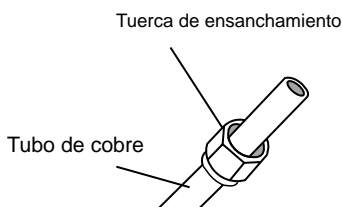

4. Retire la cinta de PVC de los extremos del tubo cuando esté listo para realizar el ensanchamiento.
5. Sujete el molde de ensanchamiento en el extremo del tubo.

El extremo del tubo debe prolongarse más allá del borde del molde de ensanchamiento de acuerdo con las medidas mostradas en la siguiente tabla.

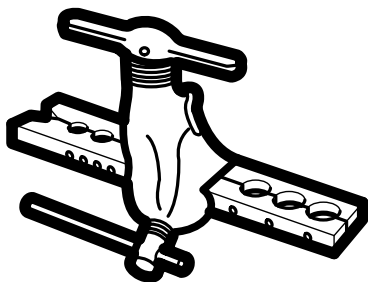

PROLONGACIÓN DE TUBERÍA MÁS ALLÁ DEL MOLDE DE ENSANCHAMIENTO

Tubería (mm)	A (mm)	
	Mín.	Máx.
ø6,35 (ø0,25")	0,7 (0,0275")	1,3 (0,05")
ø9,52 (ø0,375")	1,0 (0,04")	1,6 (0,063")
ø12,7 (ø0,5")	1,0 (0,04")	1,8 (0,07")
ø16 (ø0,63")	2,0 (0,078")	2,2 (0,086")
ø19 (ø0,75")	2,0 (0,078")	2,4 (0,094")

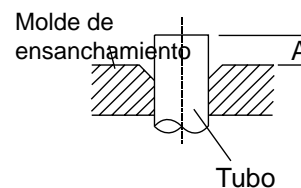

6. Coloque la herramienta de ensanchamiento en el molde.
7. Gire el asa de la herramienta de ensanchamiento en el sentido de las agujas del reloj hasta que el tubo esté completamente ensanchado.
8. Retire la herramienta y el molde de ensanchamiento, y revise si hay grietas en el extremo del tubo y si el ensanchamiento es uniforme.

Paso 4: Conectar tubos

Al conectar tubos de refrigerante, tenga cuidado de no usar una fuerza excesiva o deformar el tubo en modo alguno. Debe conectar primero el tubo de alta presión y después el tubo de baja presión.

RADIO MÍNIMO DE CURVATURA

Al doblar tubos conectores de refrigerante, el radio mínimo de curvatura es de 10 cm.

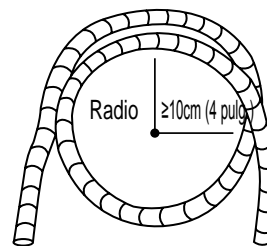

Instrucciones para Conectar las Tuberías a la Unidad Interior

1. Alinee el centro de los dos tubos que va a conectar.

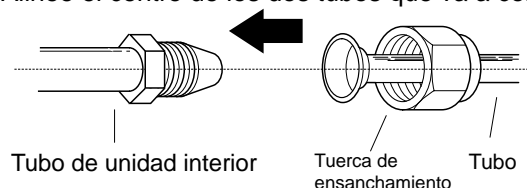

2. Apriete manualmente la tuerca de ensanchamiento lo máximo posible.
3. Utilizando una llave, agarre la tuerca en el tubo de la unidad.
4. Sujetando firmemente la tuerca en el tubo de la unidad, use una llave de par para apretar la tuerca de ensanchamiento según los valores de par de la siguiente tabla de **Requerimientos de Par**. Afloje ligeramente la tuerca de ensanchamiento y vuelva a apretarla.

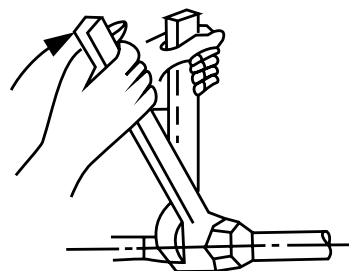

REQUERIMIENTOS DE TORQUE

Diámetro Exterior del Tubo (mm)	Par de ajuste (N·m)	Dimensiones del ensanche (B) (mm)	Forma de la llama de corte
Ø 6,35 (Ø 0,25")	18~20 (180~200kgf.cm)	8,4~8,7 (0,33~0,34")	
Ø 9,52 (Ø 0,375")	32~39 (320~390kgf.cm)	13,2~13,5 (0,52~0,53")	
Ø 12,7 (Ø 0,5")	49~59 (490~590kgf.cm)	16,2~16,5 (0,64~0,65")	
Ø 16 (Ø 0,63")	57~71 (570~710kgf.cm)	19,2~19,7 (0,76~0,78")	
Ø 19 (Ø 0,75")	67~101 (670~1010kgf.cm)	23,2~23,7 (0,91~0,93")	

⊘ NO UTILICE UN TORQUE EXCESIVO

Una fuerza excesiva puede romper la tuerca o dañar la tubería de refrigerante. No debe exceder los requerimientos de torque mostrados en la tabla anterior.

Instrucciones para Conectar las Tuberías a la Unidad Exterior

1. Desatornille la cubierta de la válvula embalada en el lateral de la unidad exterior.
2. Retire los tapones de protección de los extremos de las válvulas.
3. Alinee el extremo de tubo ensanchado con cada válvula, y apriete manualmente la tuerca de ensanchamiento lo máximo posible.
4. Con una llave agarre el cuerpo de la válvula. No tome las tuercas que sellan el servicio de la válvula.
5. Mientras sujeta firmemente el cuerpo de la válvula, utilice una llave de par para apretar la tuerca de ensanchamiento según los valores de par correctos.
6. Afloje ligeramente la tuerca de ensanchamiento y vuelva a apretarla.
7. Repita los Pasos 3 a 6 con el tubo restante.

⚠ UTILICE UNA LLAVE PARA SUJETAR EL CUERPO PRINCIPAL DE LA VÁLVULA

El torque de apriete de la tuerca de ensanchamiento puede romper otras partes de la válvula.

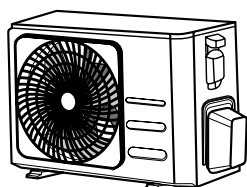

Cubierta de la válvula

5. Mientras sujeta firmemente el cuerpo de la válvula, utilice una llave de par para apretar la tuerca de ensanchamiento según los valores de par correctos.

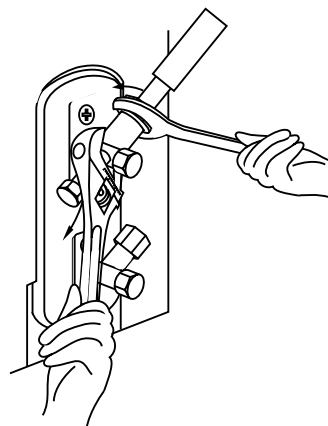

Evacuación de Aire

Preparaciones y Precauciones

El aire y las materias extrañas en el circuito refrigerante pueden causar subidas de presión inusuales que pueden dañar el aire acondicionado, reducir su eficacia y causar lesiones. Utilice una bomba de vacío y un medidor múltiple para evacuar el circuito refrigerante, retirando cualquier gas no condensable y la humedad del sistema.

La evacuación debe realizarse tras la instalación inicial y cuando la unidad es recolocada.

ANTES DE REALIZAR LA EVACUACIÓN

- ☑ Compruebe para asegurarse de que los tubos de conexión entre las unidades interior y exterior están bien conectados.
- ☑ Compruebe para asegurarse de que todo el cableado está conectado correctamente.

Instrucciones de Evacuación

1. Conecte la manguera de carga del medidor múltiple al puerto de servicio de la válvula de baja presión de la unidad exterior.
2. Conecte otra manguera de carga del medidor múltiple a la bomba de vacío.
3. Abra el lateral de baja presión del juego de manómetro. Mantenga cerrado el lateral de alta presión.
4. Encienda la bomba de vacío para evacuar el sistema.
5. Haga funcionar el vacío durante al menos 15 minutos, o hasta que el indicador compuesto marque -76 cmHg (-10^5 Pa).

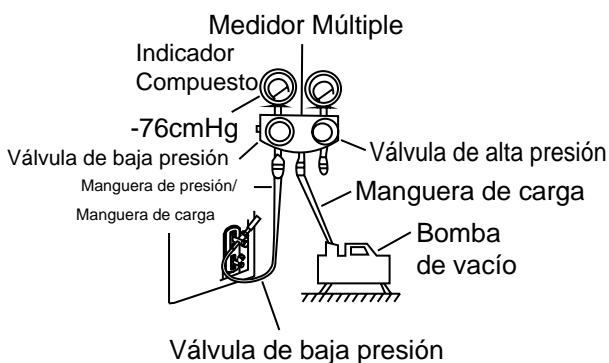

6. Cierre el lateral de baja presión del medidor múltiple y apague la bomba de vacío.

7. Espere 5 minutos y compruebe que no haya habido cambios en el sistema de presión.
8. Si hay un cambio en el sistema de presión, consulte la información sobre cómo revisar fugas en la sección Revisión de Fugas de Gas. Si no hay cambios en la presión del sistema, desenrosque la tapa de la válvula empaquetada (válvula de alta presión).
9. Inserte una llave hexagonal en la válvula embalada (válvula de alta presión) y abra la válvula girando la llave un cuarto de vuelta en sentido contrario a las agujas del reloj. Escuche salir el gas del sistema y, a continuación, cierre la válvula tras 5 segundos.
10. Observe el manómetro durante un minuto para asegurarse de que no haya cambios de presión. La presión del manómetro debería ser ligeramente superior a la presión atmosférica.
11. Retire la manguera de carga del puerto de servicio.

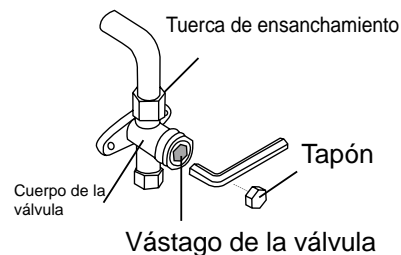

12. Utilizando una llave hexagonal, abra por completo las válvulas de alta presión y baja presión.
13. Apriete manualmente los tapones de las tres válvulas (puerto de servicio, alta presión, baja presión). Si es necesario, puede apretarlos más utilizando una llave de torque.

! ABRA SUAVEMENTE EL VÁSTAGO DE LA VÁLVULA

Al abrir el vástago de la válvula, gire la llave hexagonal hasta que choque con el tope. No intente forzar la válvula para abrirla más.

Aviso sobre Añadir Refrigerante

Algunos sistemas requieren una carga adicional dependiendo de la longitud de los tubos. La longitud de la tubería estándar varía según las regulaciones locales. Por ejemplo, en América del Norte, la longitud estándar de la tubería es de 7,5 m (25'). En otras áreas, la longitud estándar de la tubería es de 5 m (16'). El refrigerante debe cargarse desde el puerto de servicio de la válvula de baja presión de la unidad exterior. El refrigerante adicional a cargar puede calcularse usando la siguiente fórmula.

REFRIGERANTE ADICIONAL POR LONGITUD DE TUBO

Longitud de Tubo de Conexión (m)	Método de Purgado de Aire	Refrigerante Adicional	
≤ Longitud Estándar del Tubo	Bomba de Vacío	N/A	
> Longitud Estándar del Tubo	Bomba de Vacío	Lado de líquido: ø6,35 (ø0,25") R32: (Longitud del tubo – longitud estándar) x 12 g/m (Longitud del tubo – longitud estándar) x 0,13 oz/ft R290: (Longitud del tubo – longitud estándar) x 10g/m (Longitud del tubo – longitud estándar) x 0,10 oz/ft R410A: (Longitud del tubo – longitud estándar) x 15g/m (Longitud del tubo – longitud estándar) x 0,16 oz/ft R22: (Longitud del tubo – longitud estándar) x 20g/m (Longitud del tubo – longitud estándar) x 0,21 oz/ft	Lado de líquido: ø9,52 (ø0,375") R32: (Longitud del tubo – longitud estándar) x 24g/m (Longitud del tubo – longitud estándar) x 0,26 oz/ft R290: (Longitud del tubo – longitud estándar) x 18g/m (Longitud del tubo – longitud estándar) x 0,19 oz/ft R410A: (Longitud del tubo – longitud estándar) x 30g/m (Longitud del tubo – longitud estándar) x 0,32 oz/ft R22: (Longitud del tubo – longitud estándar) x 40g/m (Longitud del tubo – longitud estándar) x 0,42 oz/ft

Para la unidad de refrigerante R290, la cantidad total de refrigerante a cargar es como mucho de: 387 g (≤ 9000 Btu/h), 447 g (> 9000 Btu/h y ≤ 12000 Btu/h), 547 g (> 12000 Btu/h y ≤ 18000 Btu/h), 632 g (> 18000 Btu/h y ≤ 24000 Btu/h).

 **PRECAUCIÓN** **NO** mezcle tipos de refrigerantes.

Revisiones de Fugas Eléctricas y de Gas

Antes de la Prueba de Funcionamiento

Realice la prueba de funcionamiento sólo cuando haya completado los siguientes pasos:

- **Revisiones de Seguridad Eléctrica** – Confirme que el sistema eléctrico de la unidad es seguro y funciona correctamente
- **Chequeo de escape de gas** – Revise todas las conexiones con tuercas y confirme que el sistema no tiene escape
- Confirme que las válvulas de gas y líquido (alta y baja presión) estén completamente abiertas

Revisiones de Seguridad Eléctrica

Tras la instalación, confirme que todo el cableado eléctrico está instalado de acuerdo con las regulaciones locales y nacionales, y de acuerdo con el Manual de Instrucciones.

ANTES DE LA PRUEBA DE FUNCIONAMIENTO

Revisar la Conexión a Tierra

Mida la resistencia de conexión a tierra de forma visual y con un probador de resistencia de conexión a tierra. La resistencia a tierra debe ser inferior a $0,1\Omega$.

AVISO: Puede que esto no sea requerido en algunos lugares de Estados Unidos.

DURANTE LA PRUEBA DE FUNCIONAMIENTO

Revisión de Fugas Eléctricas

Durante la **Prueba de Funcionamiento**, utilice un probador de voltaje y un multímetro para realizar una prueba de fugas eléctricas integral.

Si detecta fugas eléctricas, apague inmediatamente la unidad y llame a un electricista certificado para que encuentre y solucione la causa de la fuga.

AVISO: Puede que esto no sea requerido en algunos lugares de Estados Unidos.

⚠ ALERTA - RIESGO DE DESCARGAS ELÉCTRICAS

TODO EL CABLEADO DEBE CUMPLIR CON LOS CÓDIGOS ELÉCTRICOS LOCALES Y NACIONALES, Y DEBE SER INSTALADO POR UN ELECTRICISTA CERTIFICADO.

Revisiones de Fugas de Gas

Hay dos métodos diferentes de revisar las fugas de gas

Método de Agua y Jabón

Utilizando un cepillo suave, aplique agua enjabonada o detergente líquido en todos los puntos de conexión de los tubos de las unidades interior y exterior. La presencia de burbujas indica una fuga.

Método de Detector de Fugas

Si utiliza un detector de fugas, consulte las instrucciones de uso adecuadas en el manual de funcionamiento del dispositivo.

TRAS REALIZAR REVISIONES DE FUGAS DE GAS

Tras confirmar que todos los puntos de conexión de los tubos NO tienen fugas, vuelva a colocar la cubierta de la válvula en la unidad exterior.

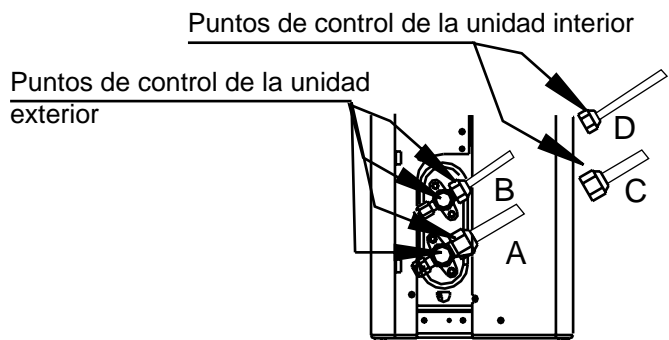

A: Válvula de detención de baja presión
B: Válvula de detención de alta presión
C&D: Tuercas abocinadas de la unidad interior

Prueba de Funcionamiento

Instrucciones de la Prueba de Funcionamiento

Debe realizar la **Prueba de Funcionamiento** durante al menos 30 minutos.

1. Conecte la alimentación a la unidad.
2. Pulse el botón **ON/OFF (ENCENDIDO/ APAGADO)** del mando a distancia para encenderla.
3. Pulse el botón **MODE (MODO)** para desplazarse por las siguientes funciones, una a cada vez:
 - **COOL (REFRIGERACIÓN)**– Seleccione la temperatura más baja posible
 - **HEAT (CALEFACCIÓN)** – Seleccione la temperatura más alta posible
4. Deje funcionar cada función durante 5 minutos, y realice las siguientes revisiones:

Lista de Revisiones a Realizar	SUPERADA/FALLIDA	
No hay fugas eléctricas		
La unidad está bien conectada a tierra		
Todos los terminales eléctricos están bien cubiertos		
Las unidades interior y exterior están instaladas firmemente		
No hay fugas en ningún punto de conexión de tubos	Exterior (2):	Interior (2):
El agua drena bien desde la manguera de drenaje		
Todas las tuberías están bien asiladas		
La unidad realiza la función COOL (REFRIGERACIÓN) correctamente		
La unidad realiza la función HEAT (CALEFACCIÓN) correctamente		
Las láminas de la unidad interior rotan bien		
La unidad interior responde al mando a distancia		

DOBLE REVISIÓN DE LAS CONEXIONES DE LOS TUBOS

Durante el funcionamiento, la presión del circuito refrigerante aumentará. Esto puede revelar escape que no existía durante la revisión inicial. Tómese el tiempo durante la evaluación de realizar una doble revisión de que todos los puntos de conexión de tubos de refrigerantes no tengan escape. Consulte la sección Verificación de Escape de Gas para más instrucciones.

5. Después que se complete exitosamente la evaluación y confirme que todos los puntos de revisión en la lista se han aprobado, haga lo siguiente:
 - a. Utilice el control remoto, retorne la unidad a la temperatura de funcionamiento normal.
 - b. Utilice cinta aislante, envuelva los tubos de conexión refrigerante interior que haya dejado al descubierto durante el proceso de instalación de unidad interior.

SI LA TEMPERATURA AMBIENTAL ES INFERIOR A 17 °C (62°F)

No puede usar el mando a distancia para encender la función **COOL (REFRIGERACIÓN)** cuando la temperatura ambiental es inferior a 17°C. En este caso, puede usar el botón de **MANUAL CONTROL (CONTROL MANUAL)** para probar la función **COOL (REFRIGERACIÓN)**.

1. Levante el panel frontal de la unidad interior hasta que se ubique en el lugar.
2. El botón **MANUAL CONTROL (CONTROL MANUAL)** está situado en el lado derecho de la unidad. Púselo 2 veces para seleccionar la función **COOL (REFRIGERACIÓN)**.
3. Realice la prueba de funcionamiento con normalidad.

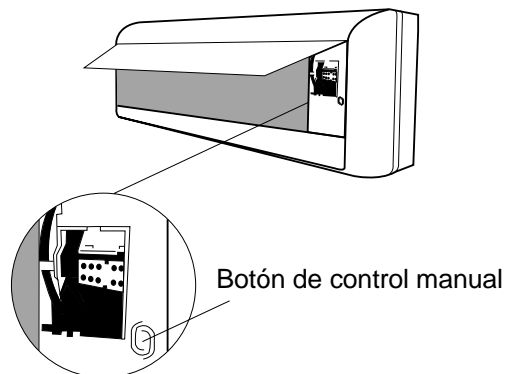

AIRE ACONDICIONADO

ILUSTRACIÓN DEL MANDO A DISTANCIA

Muchas gracias por comprar nuestro aire acondicionado. Lea atentamente este manual del usuario antes de usar su aire acondicionado, por favor. Asegúrese de conservar este manual para futuras consultas.

CONTENIDOS

Especificaciones del mando a distancia	39
Funcionamiento de los botones	40
Indicadores en LCD	43
Cómo usar los botones	44
Funcionamiento automático	44
Funcionamiento Cooling/Heating/Fan (Refrigeración/Calefacción/ Ventilador)	44
Funcionamiento de deshumidificación	45
Ajustar la dirección del flujo de aire	45
Funcionamiento del temporizador	46
Manejar el mando a distancia	50

AVISO:

- El diseño de los botones está basado en un modelo típico y podría diferir ligeramente del que usted ha comprado; la forma actual prevalecerá.
- Todas las funciones descritas son ejecutadas por la unidad. Si la unidad no tiene esta función, no ocurrirá una función correspondiente cuando se pulse el respectivo botón en el mando a distancia.
- Cuando haya diferencias notables en la descripciones de funciones de la "Ilustración del Mando a Distancia" y el "MANUAL DE USUARIO", prevalecerá la descripción del "MANUAL DE USUARIO".

Especificaciones del mando a distancia

Modelo	RG57A3/BGEF, RG57A2/BGEF, RG57B/BGE, RG57D/BGE
Voltaje Nominal	3.0V (Baterías secas R03/LR03x2)
Rango de Recepción de Señal	8 m
Ambiente	-5°C~60°C

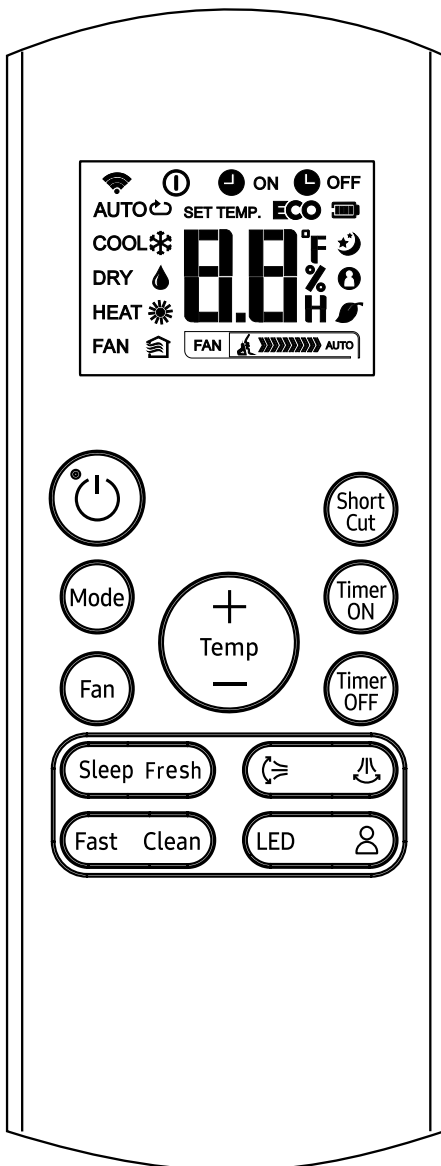

RG57A2/BGEF
 (Botón FRESH (FRESCO) no está disponible)
 RG57A3/BGEF

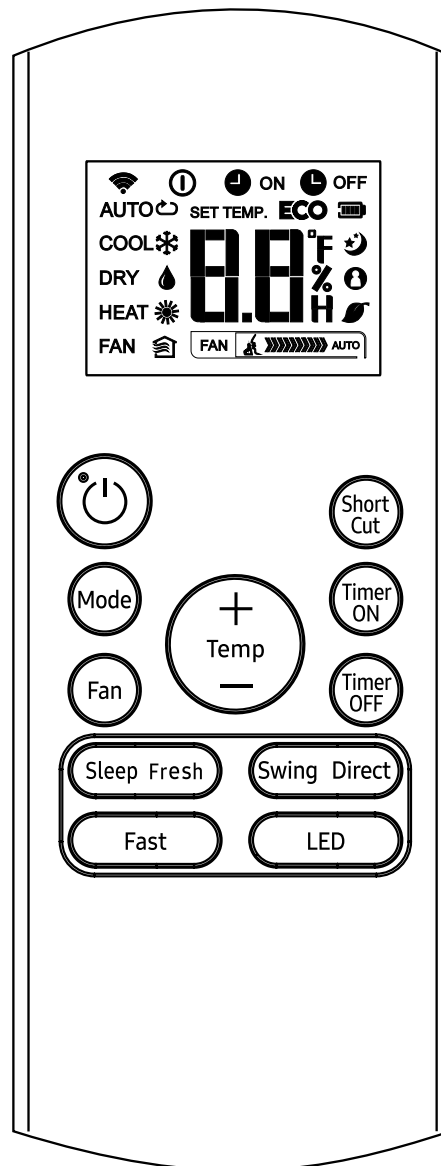

RG57B/BGE
 (Botón FRESH (FRESCO) no está disponible)
 RG57D/BGE

Funcionamiento de los botones

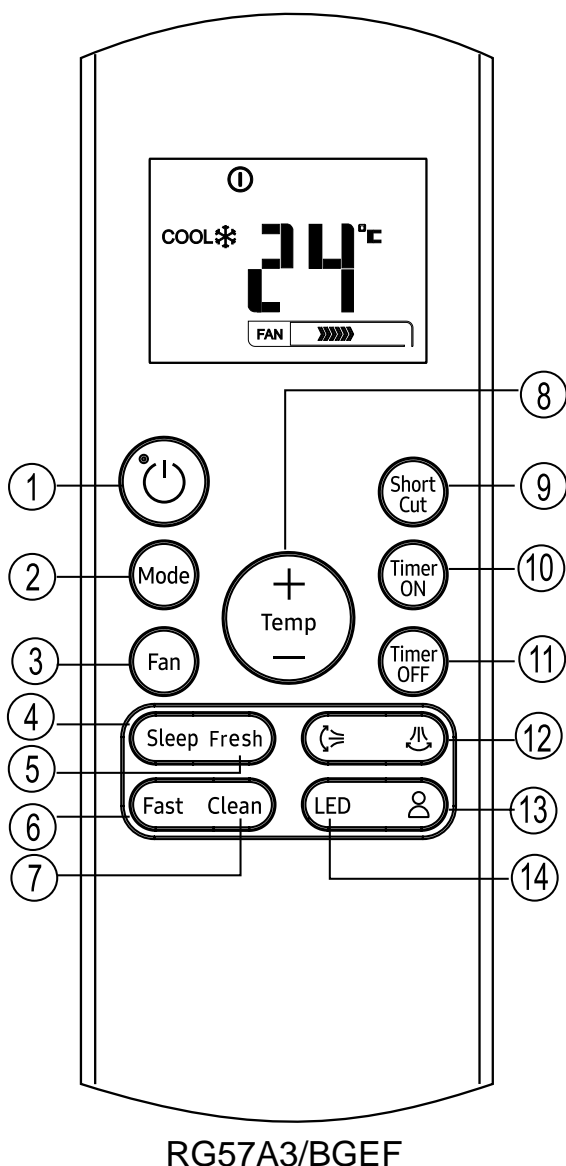

1 Botón ON/OFF (ENCENDIDO/ APAGADO)

Este botón enciende y apaga el aire acondicionado.

2 Botón MODE (MODO)

Pulse este botón para modificar el modo de funcionamiento del aire acondicionado en la siguiente secuencia:

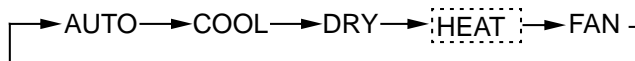

AVISO: Por favor, no seleccione el modo HEAT si la máquina que ha comprado es sólo de tipo HEAT (CALEFACCIÓN). El aparato de tipo sólo refrigeración no admite el modo heat (calefacción).

3 Botón FAN (VENTILADOR)

Se usa para seleccionar la velocidad del ventilador en cuatro pasos.

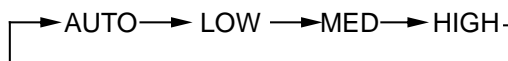

AVISO: No se puede cambiar la velocidad del ventilador en modo AUTO (AUTOMÁTICO) o DRY (DESHUMIDIFICACIÓN).

4 Botón SLEEP (SUEÑO)

- Activa/Desactiva la función SLEEP (SUEÑO). Puede mantener la temperatura más confortable y ahorrar energía. Esta función sólo está disponible en los modos COOL (REFRIGERACIÓN), HEAT (CALEFACCIÓN) o AUTO (AUTOMÁTICO).
 - Consulte los detalles en "Funcionamiento Sleep (Sueño)" del "MANUAL DE USUARIO".
- AVISO:** Mientras la unidad está funcionando en modo SLEEP (SUEÑO), se cancelará si se pulsa el botón MODE (MODO), FAN SPEED (VELOCIDAD DE VENTILADOR) o ON/OFF (ENCENDIDO/APAGADO).

5 Botón FRESH (FRESCO) (aplicable solo a RG57A3/BGEF y RG57D/BGE)

Activa/Desactiva la función FRESH (FRESCO). Cuando se inicia la función FRESH (FRESCO), se activa el Ionizador/ Colector de Polvo de Plasma (dependiendo de los modelos) y ayuda a eliminar el polen y las impurezas del aire.

6 Botón TURBO (TURBO)

Activa/Desactiva la función Turbo (Turbo). La función Turbo permite a la unidad alcanzar la temperatura prefijada en funcionamiento de refrigeración o calentamiento en el menor tiempo (si la unidad interior no admite esta función, no ocurrirá una función correspondiente cuando se pulse este botón).

7 Botón SELF CLEAN (AUTOLIMPIEZA) (aplicable solo a Rg57 (A2) A3/BGEF)

Activa/Desactiva la función de Autolimpieza

Funcionamiento de los botones

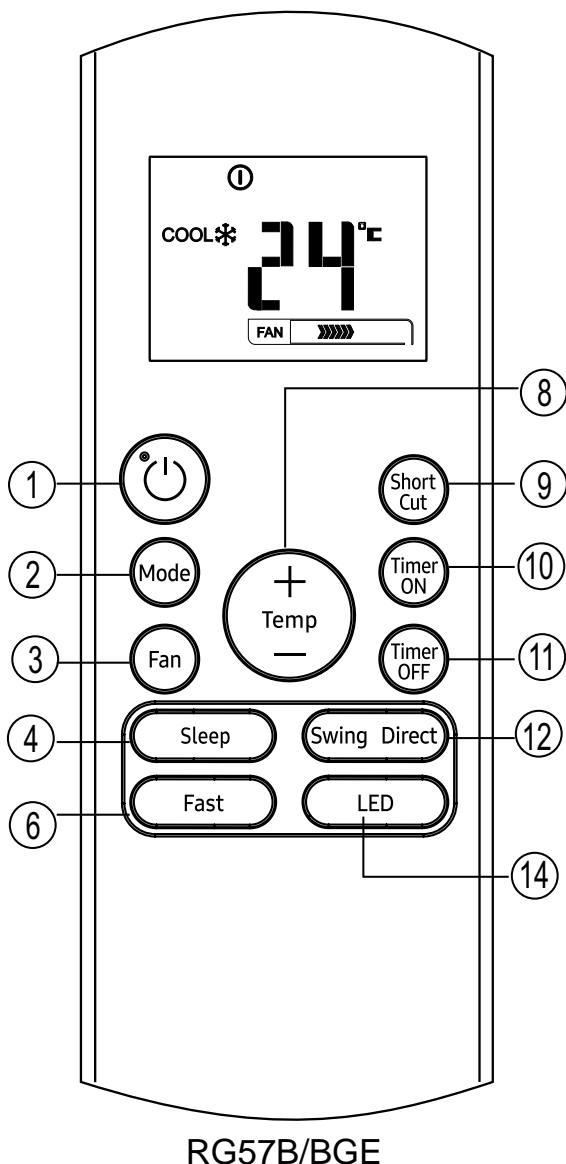

8 Botón UP (SUBIR) (▲)

Pulse este botón para aumentar la configuración de temperatura interior en incrementos de 1 °C a 30 °C.

Botón DOWN (BAJAR) (▼)

Pulse este botón para disminuir la configuración de temperatura interior en incrementos de 1 °C a 30 °C.

AVISO: El control de temperatura no está disponible en modo Ventilación.

9 Botón SHORTCUT (ATAJO)

- Se usa para restablecer las configuraciones actuales o continuar con las configuraciones anteriores.
- La primera vez que conecte la corriente, si pulsa el botón SHORTCUT (ATAJO), la unidad funcionará en modo AUTO (AUTOMÁTICO), a 26°C, y la velocidad del ventilador será Auto (Automático).
- Pulsando este botón cuando el mando a distancia está encendido, el sistema volverá automáticamente a las configuraciones anteriores, incluyendo modo de funcionamiento, temperatura fijada, nivel de velocidad del ventilador y función sleep (sueño) (si está activada).
- Si se pulsa durante más de 2 segundos, el sistema restablecerá automáticamente las configuraciones de funcionamiento actuales, incluyendo modo de funcionamiento, temperatura fijada, nivel de velocidad del ventilador y función sleep (sueño) (si está activada).

10 Botón TIMER ON (TEMPORIZADOR ENCENDIDO)

Pulse este botón para iniciar la secuencia del temporizador de autoencendido. Cada pulsación aumentará la configuración del temporizador automático en incrementos de 30 minutos. Cuando la configuración de tiempo muestre 10.0, cada pulsación aumentará la configuración del temporizador automático en incrementos de 60 minutos. Para cancelar el programa de temporizador automático, simplemente ajuste el temporizador de autoencendido a 0.0.

11 Botón TIMER OFF (TEMPORIZADOR APAGADO)

Pulse este botón para iniciar la secuencia del temporizador de autoapagado. Cada pulsación aumentará la configuración del temporizador automático en incrementos de 30 minutos. Cuando la configuración de tiempo muestre 10.0, cada pulsación aumentará la configuración del temporizador automático en incrementos de 60 minutos. Para cancelar el programa de temporizador automático, simplemente ajuste el temporizador de autoapagado a 0.0.

Funcionamiento de los botones

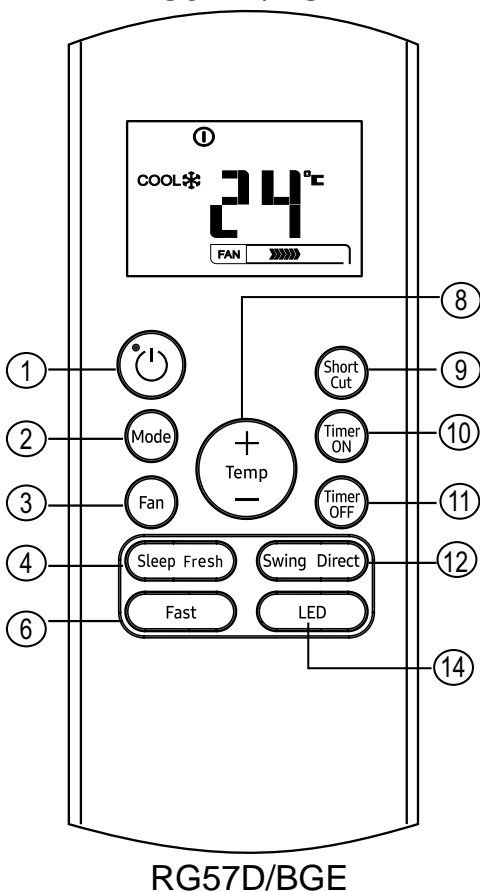
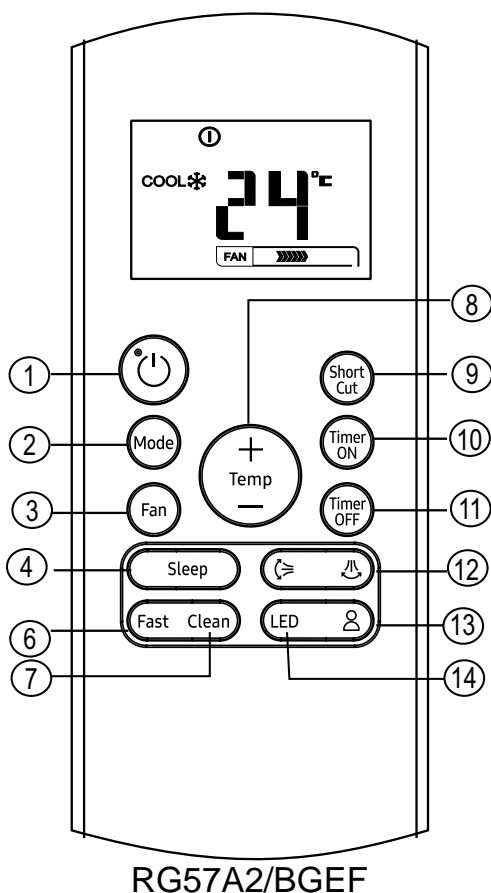

12 Botón ◀▶ SWING (OSCILACIÓN) (aplicable a RG57(A2) A3/BGEF)

Se usa para detener o iniciar el movimiento vertical de las aletas y establecer la dirección de flujo de aire izquierda / derecha deseada. Las aletas verticales cambian 6 grados en ángulo por cada presión. Y el área de visualización de temperatura de la unidad interior muestra '↑↓' durante un segundo. Si se pulsa durante más de 2 segundos, la función de oscilación vertical de la rejilla está activada. Y la pantalla de la unidad interior muestra 'III', y parpadea cuatro veces, luego la configuración de temperatura vuelve a revertirse. Si la función de oscilación de la lámina vertical se detiene, muestra 'LC' y permanece encendida por 3 segundos.

Botón SWING ◀▶ (OSCILACIÓN) (aplicable a RG57A3 (A2)/BGEF)

Se utiliza para detener o iniciar el movimiento horizontal de las aletas o establecer la dirección de flujo de aire hacia arriba / abajo deseada. Las láminas modifican su ángulo en 6 grados a cada pulsación. Si lo mantiene pulsado más de 2 segundos, las láminas oscilarán hacia arriba y abajo automáticamente.

Botón SWING (OSCILACIÓN) (aplicable a RG57B (D)/BGE)
Utilizado para detener o iniciar la función de oscilación automática horizontal.

Botón DIRECT (DIRECTO) (aplicable a RG57B (D)/BGE)

Se usa para cambiar el movimiento de las aletas y establecer la dirección de flujo de aire hacia arriba / abajo deseada. Las láminas modifican su ángulo en 6 grados a cada pulsación.

13 Botón FOLLOW ME (SEGUIRME) (aplicable a RG57(A2) A3/BGEF)

Pulse este botón para iniciar la función Follow Me (Seguirme), la pantalla del mando a distancia es la temperatura actual en su ubicación. El mando a distancia enviará esta señal al aire acondicionado a cada intervalo de 3 minutos hasta que se pulse de nuevo el botón Follow Me (Seguirme). El aire acondicionado cancelará la función Follow Me (Seguirme) si no recibe la señal durante cualquier intervalo de 7 minutos.

14 Botón LED

Activa/Desactiva la pantalla interior. Al pulsar el botón, se borra la pantalla interior; púlselo de nuevo para encender la pantalla.

Indicadores en la pantalla LCD

La información se muestra cuando el mando a distancia está encendido.

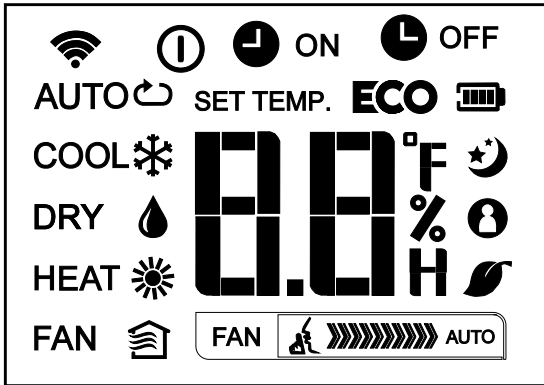

Indicador de Modo

AUTO COOL DRY
HEAT FAN

- Se muestra cuando se transmiten datos.
- Se muestra cuando el mando a distancia está encendido.
- Indicador de Batería (detección de batería baja)
- ECO** No disponible para esta unidad

- Se muestra cuando el temporizador de encendido está configurado.
- Se muestra cuando el TIMER OFF (TEMPORIZADOR APAGADO) está configurado.
- Muestra la temperatura fijada o la temperatura de la habitación, o la hora en modo TIMER (TEMPORIZADOR).

- Se muestra en funcionamiento de modo SLEEP (SUEÑO).
- Indica que el aire acondicionado está funcionando en modo Follow Me (SEGUIRME).
- No disponible para esta unidad
- No disponible para esta unidad

Indicación de la velocidad del ventilador

- FAN Velocidad baja
- FAN Velocidad media
- FAN Velocidad alta
- FAN Velocidad del ventilador automática

AVISO:

Todos los indicadores mostrados en la imagen son para facilitar la presentación. Pero durante el funcionamiento real sólo se muestran en la pantalla los signos funcionales.

Cómo usar los botones

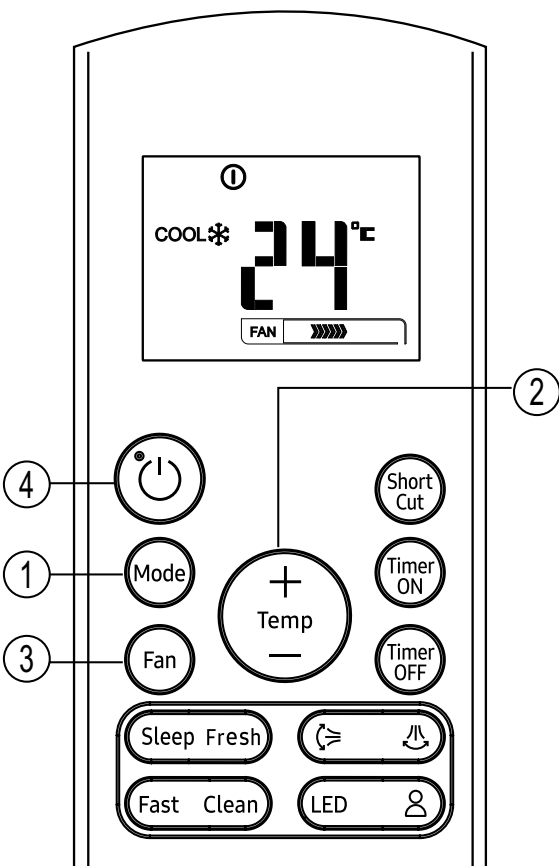
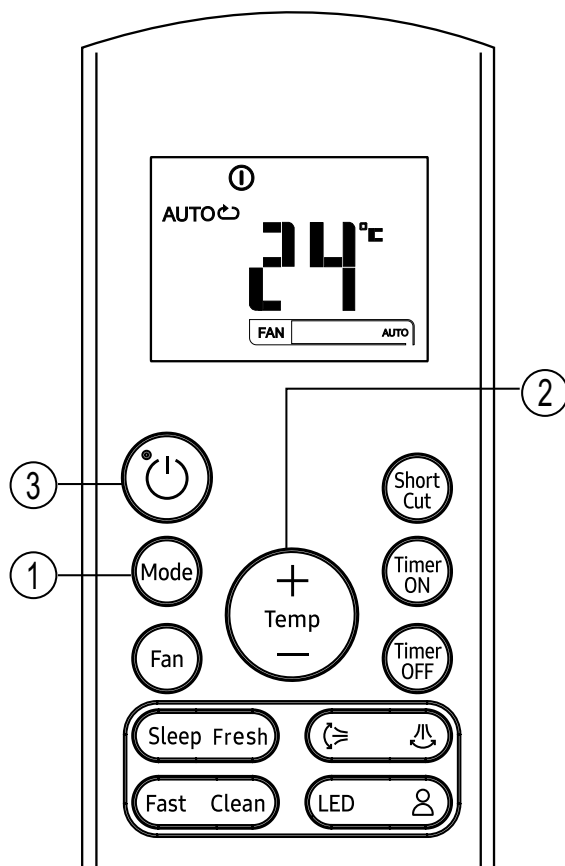

Funcionamiento automático

Asegúrese de que la unidad esté enchufada y haya corriente disponible. El indicador de FUNCIONAMIENTO del panel de la unidad interior comienza a parpadear.

1. Pulse el botón **MODE (MODO)** para seleccionar Auto (Automático).
2. Pulse el botón **UP/DOWN (SUBIR/BAJAR)** para fijar la temperatura que desee. La temperatura puede establecerse en un rango de 17°C~30°C/1°C.
3. Pulse el botón **ON/OFF (ENCENDIDO/APAGADO)** para iniciar el aire acondicionado.

AVISO

1. En modo Auto (Automático), lógicamente el aire acondicionado puede elegir entre los modos cooling (refrigeración), Fan (Ventilador), y heating (Calefacción) percibiendo la diferencia entre la temperatura ambiente de la habitación y la temperatura fijada en el mando a distancia.
2. En modo Auto, no se puede cambiar la velocidad del ventilador. Ya está controlada de forma automática.
3. Si no se siente cómodo con el modo Auto (Automático), puede seleccionar manualmente el modo que prefiera.

Funcionamiento Cooling /Heating/Fan (Refrigeración/Calefacción/Ventilador)

Asegúrese de que la unidad esté enchufada y haya corriente disponible.

1. Pulse el botón **MODE (MODO)** para seleccionar el modo **COOL (REFRIGERACIÓN)**, **HEAT (CALEFACCIÓN)** (sólo en modelos de refrigeración y calentamiento) o **FAN (VENTILADOR)**.
2. Pulse los botones **UP/DOWN (SUBIR/BAJAR)** para fijar la temperatura que desee. La temperatura puede establecerse en un rango de 17°C~30°C/1°C.
3. Pulse el botón **FAN (VENTILADOR)** para seleccionar la velocidad del ventilador en cuatro pasos: Auto, Baja, Media, o Alta.
4. Pulse el botón **ON/OFF (ENCENDIDO/APAGADO)** para iniciar el aire acondicionado.

AVISO

En el modo de **FAN (VENTILADOR)**, la configuración de temperatura no se muestra en el mando a distancia ni tampoco se puede controlar la temperatura de la habitación. En este caso, sólo pueden realizarse los pasos 1, 3 y 4.

Cómo usar los botones

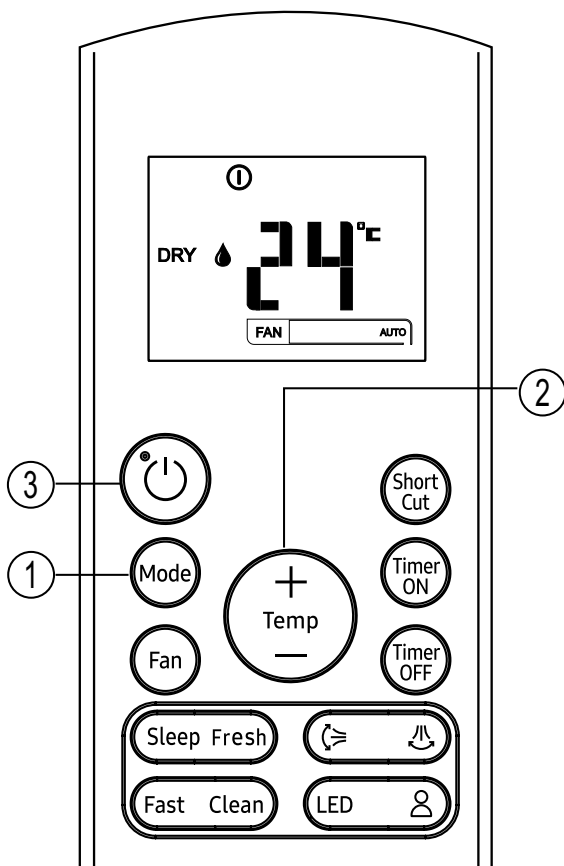

Funcionamiento de deshumidificación

Asegúrese de que la unidad esté enchufada y haya corriente disponible. El indicador de FUNCIONAMIENTO del panel de la unidad interior comienza a parpadear.

1. Pulse el botón **MODE (MODO)** para seleccionar el modo DRY (DESHUMIDIFICACIÓN).
2. Pulse los botones **UP/DOWN (SUBIR/BAJAR)** para fijar la temperatura que desee. La temperatura puede establecerse en un rango de 17°C~30°C/1°C.
3. Pulse el botón **ON/OFF (ENCENDIDO/APAGADO)** para iniciar el aire acondicionado.

AVISO

En el modo de Deshumidificación, no se puede cambiar la velocidad del ventilador. Ya está controlada de forma automática.

Ajustar la dirección del flujo de aire

Use el botón SWING (OSCILACIÓN) ◀▶ & ▲▼ para ajustar la dirección del flujo de aire deseada.

1. La dirección hacia arriba/abajo puede ajustarse con el botón ▲▼ del mando a distancia. Cada vez que pulse el botón, las láminas se mueven un ángulo de 6 grados. Si lo mantiene pulsado más de 2 segundos, las láminas oscilarán hacia arriba y abajo automáticamente.
2. La dirección a Left/Right (Izquierda/Derecha) puede ajustarse con el botón ▶◀ del mando a distancia. Cada vez que pulse el botón, las láminas se mueven un ángulo de 6 grados. Si lo mantiene pulsado más de 2 segundos, las láminas oscilarán hacia arriba y abajo automáticamente.

AVISO: Cuando las láminas oscilan o se mueven a una posición que afectaría al efecto de refrigeración o calentamiento del aire acondicionado, la dirección de oscilación/movimiento cambiaría automáticamente.

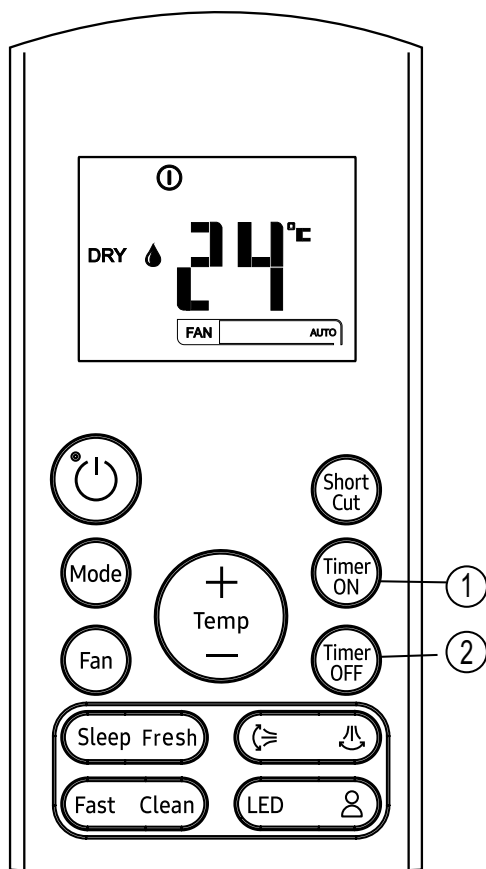

Funcionamiento del Temporizador

Pulsar el botón TIMER ON (TEMPORIZADOR ENCENDIDO) puede configurar la hora de encendido automático de la unidad. Pulsar el botón TIMER OFF (TEMPORIZADOR APAGADO) puede configurar la hora de apagado automático de la unidad.

Para configurar la hora de encendido automático.

1. Pulse el botón TIMER ON (TEMPORIZADOR ENCENDIDO). El mando a distancia muestra TIMER ON (TEMPORIZADOR ENCENDIDO), y aparecen en la pantalla LCD la última configuración de hora de autoencendido y la señal "H". Ahora está listo para reiniciar la hora de autoencendido para COMENZAR el funcionamiento.
2. Pulse de nuevo el botón TIMER ON (TEMPORIZADOR ENCENDIDO) para fijar la hora de autoencendido que desee. Cada vez que pulse el botón, la hora aumentará en treinta minutos entre 0 y 10 horas, y en 60 minutos entre 10 y 24 horas.
3. Tras configurar el TIMER ON (TEMPORIZADOR ENCENDIDO), habrá un retraso de un segundo antes de que el mando a distancia transmita la señal al aire acondicionado. A continuación, tras aproximadamente otros 2 segundos, desaparecerá la señal "H" y la configuración de temperatura aparecerá en la pantalla LCD.

Para configurar la hora de apagado automático.

1. Pulse el botón TIMER OFF (TEMPORIZADOR APAGADO). El mando a distancia muestra TIMER OFF (TEMPORIZADOR APAGADO), y aparecen en la pantalla LCD la última configuración de hora de autoapagado y la señal "H". Ahora está listo para reiniciar la hora de autoapagado para detener el funcionamiento.
2. Pulse de nuevo el botón TIMER OFF (TEMPORIZADOR APAGADO) para fijar la hora de autoapagado que desee. Cada vez que pulse el botón, la hora aumentará en treinta minutos entre 0 y 10 horas, y en 60 minutos entre 10 y 24 horas.
3. Tras configurar el TIMER ON (TEMPORIZADOR ENCENDIDO), habrá un retraso de un segundo antes de que el mando a distancia transmita la señal al aire acondicionado. A continuación, tras aproximadamente otros 2 segundos, desaparecerá la señal "H" y la configuración de temperatura aparecerá en la pantalla LCD.

⚠ PRECAUCIÓN

- Cuando selecciona el funcionamiento del temporizador, el mando a distancia transmite automáticamente la señal del temporizador a la unidad interior en el tiempo especificado. Por eso, mantenga el mando a distancia en una ubicación desde la que pueda transmitir correctamente la señal a la unidad interior.
- El tiempo efectivo de funcionamiento fijado por el mando a distancia para la función de temporizador se limita a las siguientes configuraciones: 0.5, 1.0, 1.5, 2.0, 2.5, 3.0, 3.5, 4.0, 4.5, 5.0, 5.5, 6.0, 6.5, 7.0, 7.5, 8.0, 8.5, 9.0, 9.5, 10, 11, 12, 13, 14, 15, 16, 17, 18, 19, 20, 21, 22, 23 y 24.

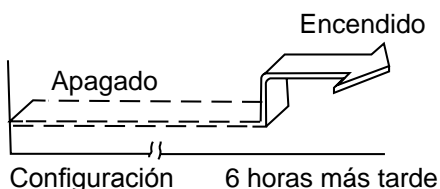
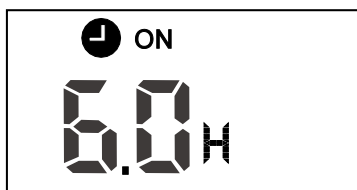
Ejemplo de configuración del temporizador**TIMER ON (TEMPORIZADOR ENCENDIDO) (Operación de Encendido automático)**

La función TIMER ON (TEMPORIZADOR ENCENDIDO) es útil cuando quiere que la unidad se encienda automáticamente antes de volver a casa. El aire acondicionado comenzará a funcionar automáticamente a la hora fijada.

Ejemplo:

Para iniciar el aire acondicionado tras 6 horas.

1. Pulse el botón TIMER ON (TEMPORIZADOR ENCENDIDO), aparecerá en la pantalla LCD la última configuración de hora de autoencendido y la señal "H".
2. Pulse el botón TIMER ON (TEMPORIZADOR ENCENDIDO) hasta mostrar "6.0H" en el indicador TIMER ON (TEMPORIZADOR ENCENDIDO) del mando a distancia.
3. Espere 3 segundos y la pantalla mostrará de nuevo la temperatura. El indicador "TIMER ON" (TEMPORIZADOR ENCENDIDO) se mantiene encendido y esta función queda activada.

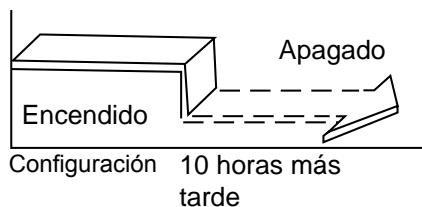

TIMER OFF (TEMPORIZADOR APAGADO) (Operación de Apagado automático)

La función TIMER ON (TEMPORIZADOR ENCENDIDO) es útil cuando quiere que la unidad se apague automáticamente tras irse a dormir. El aire acondicionado se detendrá automáticamente a la hora fijada.

Ejemplo:

Para detener el aire acondicionado tras 10 horas.

1. Pulse el botón TIMER OFF (TEMPORIZADOR APAGADO), aparecerá en la pantalla LCD la última configuración de hora de autoapagado y la señal "H".
2. Pulse el botón TIMER ON (TEMPORIZADOR ENCENDIDO) hasta mostrar "10H" en el indicador TIMER ON (TEMPORIZADOR ENCENDIDO) del mando a distancia.
3. Espere 3 segundos y la pantalla mostrará de nuevo la temperatura. El indicador "TIMER OFF" (TEMPORIZADOR APAGADO) se mantiene encendido y esta función queda activada.

TEMPORIZADOR COMBINADO

(Fijar temporizadores de encendido y apagado simultáneamente)

TIMER OFF (TEMPORIZADOR ENCENDIDO) → TIMER ON (TEMPORIZADOR APAGADO)

(Encendido → Apagado → Inicio de Funcionamiento)

Esta función es útil cuando quiere apagar el aire acondicionado tras irse a dormir, y activarlo de nuevo al despertarse por la mañana o al volver a casa.

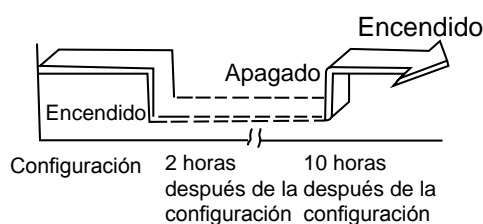
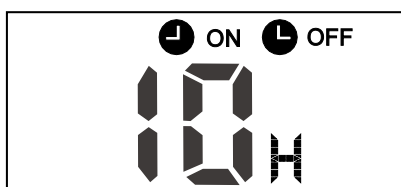

Ejemplo:

Apagar el aire acondicionado 2 horas después de configurarlo y encenderlo de nuevo 10 horas después de configurarlo.

1. Pulse el botón TIMER OFF (TEMPORIZADOR APAGADO).
2. Pulse de nuevo el botón TIMER OFF (TEMPORIZADOR APAGADO) hasta mostrar "2.0H" en el indicador TIMER OFF.
3. Pulse el botón TIMER ON (TEMPORIZADOR ENCENDIDO).
4. Pulse de nuevo el botón TIMER ON (TEMPORIZADOR ENCENDIDO) hasta mostrar "10H" en el indicador TIMER ON (TEMPORIZADOR ENCENDIDO).
5. Espere 3 segundos y la pantalla mostrará de nuevo la temperatura. El indicador "TIMER ON OFF" (TEMPORIZADOR APAGADO) se mantiene encendido y esta función queda activada.

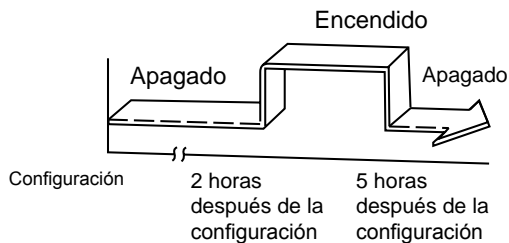
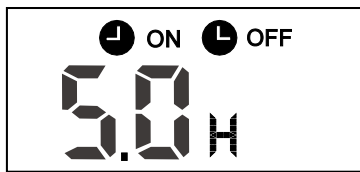

TIMER ON (TEMPORIZADOR ENCENDIDO) → TIMER OFF (TEMPORIZADOR APAGADO)
 (Apagado → Encendido → Parada de Funcionamiento)
 Esta función es útil cuando quiere encender el aire acondicionado antes de despertarse y apagarlo tras irse de casa.

Ejemplo:

Encender el aire acondicionado 2 horas después de configurarlo y apagarlo 5 horas después de configurarlo.

1. Pulse el botón TIMER ON (TEMPORIZADOR ENCENDIDO).
2. Pulse de nuevo el botón TIMER ON (TEMPORIZADOR ENCENDIDO) hasta mostrar "2.0H" en el indicador TIMER ON (TEMPORIZADOR ENCENDIDO).
3. Pulse el botón TIMER OFF (TEMPORIZADOR APAGADO).
4. Pulse de nuevo el botón TIMER OFF (TEMPORIZADOR APAGADO) hasta mostrar "5.0H" en el indicador TIMER OFF (TEMPORIZADOR APAGADO).
5. Espere 3 segundos y la pantalla mostrará de nuevo la temperatura. El indicador "TIMER ON OFF" (TEMPORIZADOR APAGADO) se mantiene encendido y esta función queda activada.

Manejar el mando a distancia

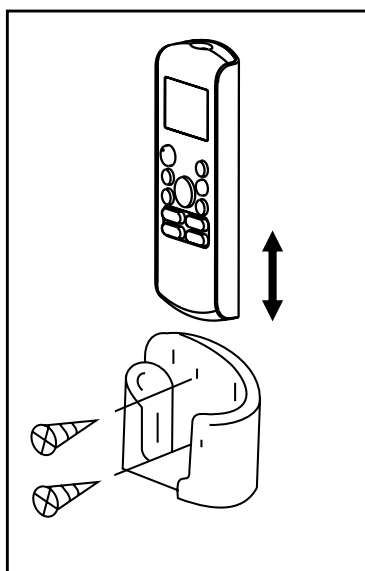
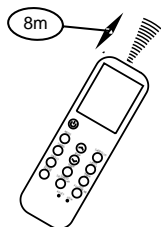

Ubicación del mando a distancia

- Utilice el mando a distancia dentro de un rango de 8 metros desde la unidad, apuntando hacia el receptor. La recepción se confirma mediante un pitido.

⚠ PRECAUCIONES

- El aire acondicionado no funcionará si cortinas, puertas u otros materiales bloquean las señales del mando a distancia a la unidad interior.
- Evite que caiga cualquier líquido en el mando a distancia. No exponga el mando a distancia a la luz solar directa o al calor.
- Si el receptor de la señal de infrarrojos de la unidad interior es expuesto a la luz solar directa, el aire acondicionado podría no funcionar correctamente. Utilice cortinas para evitar la exposición del receptor a la luz solar.
- Si otros aparatos eléctricos reaccionan al mando a distancia, mueva esos aparatos o consulte a su distribuidor local.
- No deje caer el mando a distancia. Tenga cuidado al utilizarlo.
- No coloque objetos pesados sobre el control remoto ni lo pise.

Utilizar el soporte del mando a distancia (opcional)

- El control remoto se puede conectar a una pared o columna utilizando un soporte para control remoto (no es provisto, sino se compra por separado).
- Verifique que el aire acondicionado reciba las señales correctamente antes de instalar el control remoto.
- Instale el soporte del mando a distancia con dos tornillos.
- Para instalar o retirar el mando a distancia, muévelo hacia arriba o hacia abajo en el soporte.

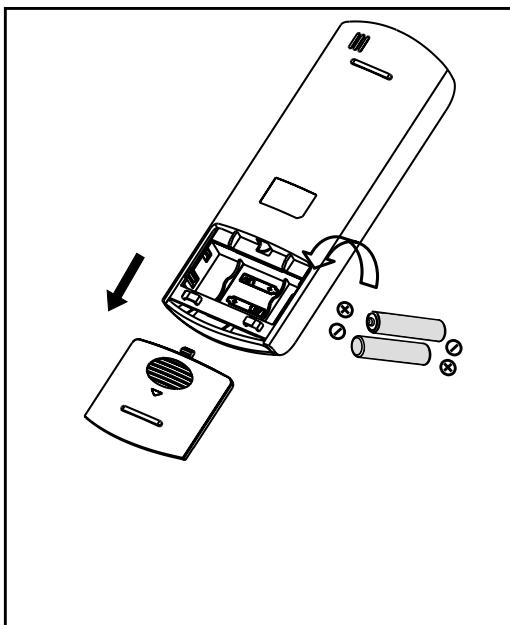

Cambiar las baterías

Los siguientes casos significan pilas agotadas.

Reemplácelas por otras nuevas.

- No se emite el pitido de recepción al transmitir la señal.
- El indicador se desvanece.

El mando a distancia funciona con dos baterías (R03/LR03x2) contenidas en la parte posterior y protegidas por una cubierta.

- (1) Retire la cubierta de la parte posterior del mando a distancia.
- (2) Retire las baterías antiguas e introduzca las nuevas, colocando correctamente los extremos (+) y (-).
- (3) Instale la cubierta de nuevo.

AVISO: Cuando se retiran las baterías, el mando a distancia borra toda la programación. Tras introducir baterías nuevas, el mando a distancia debe ser reprogramado.

! PRECAUCIONES

- No mezcle baterías antiguas y nuevas, ni diferentes tipos de baterías.
- No deje las baterías en el mando a distancia si no va a utilizarlo durante 2 o 3 meses.
- No deseche las baterías como residuos urbanos sin clasificar. Estos residuos deben ser recolectados por separado para tratamiento especial.

AIRE ACONDICIONADO

ILUSTRACIÓN DEL MANDO A DISTANCIA

Muchas gracias por comprar nuestro aire acondicionado. Por favor, lea detenidamente este manual de usuario antes de utilizar su aire acondicionado. Asegúrese de conservar este manual para futuras consultas.

CONTENIDOS

Especificaciones del mando a distancia	54
Funcionamiento de los botones	55
Indicadores en LCD	58
Cómo usar los botones	59
Funcionamiento automático	59
Funcionamiento Cooling/Heating/Fan	59
Funcionamiento de deshumidificación	60
Funcionamiento del temporizador	61
Manejar el mando a distancia	65

Especificaciones del mando a distancia

Modelo	RG57A7/BGEF, RG57B1/BGE
Voltaje Nominal	3.0V (Baterías secas R03/LR03x2)
Rango de Recepción de Señal	8 m
Ambiente	-5°C~60°C

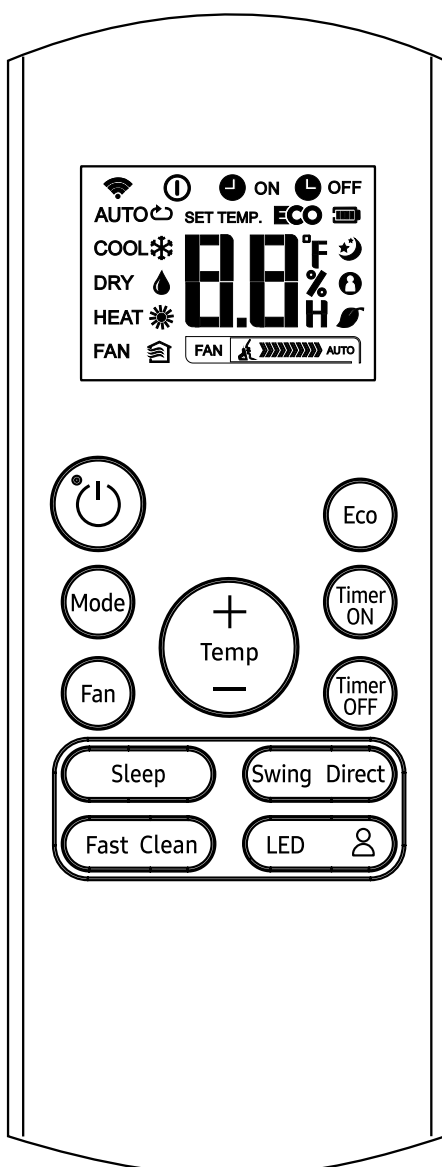

RG57A7/BGEF

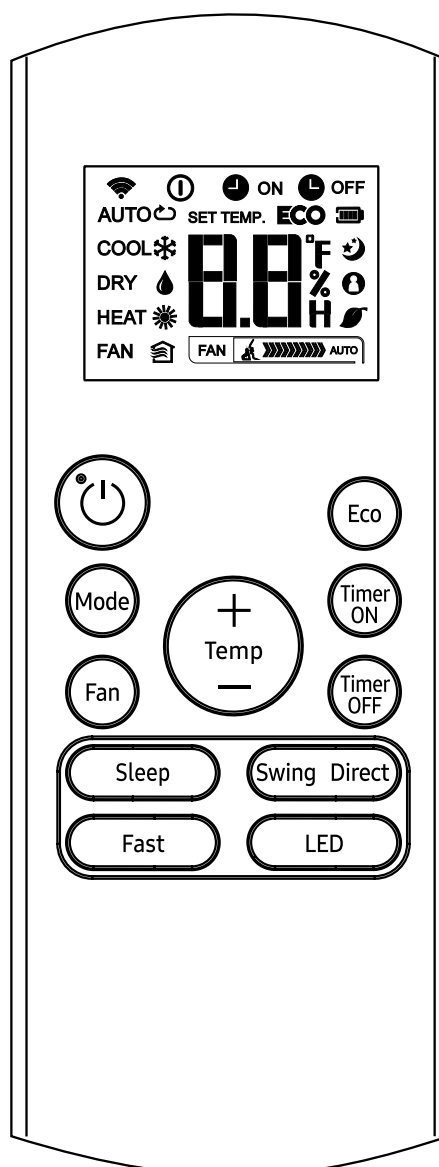

RG57B1/BGE

Funcionamiento de los botones

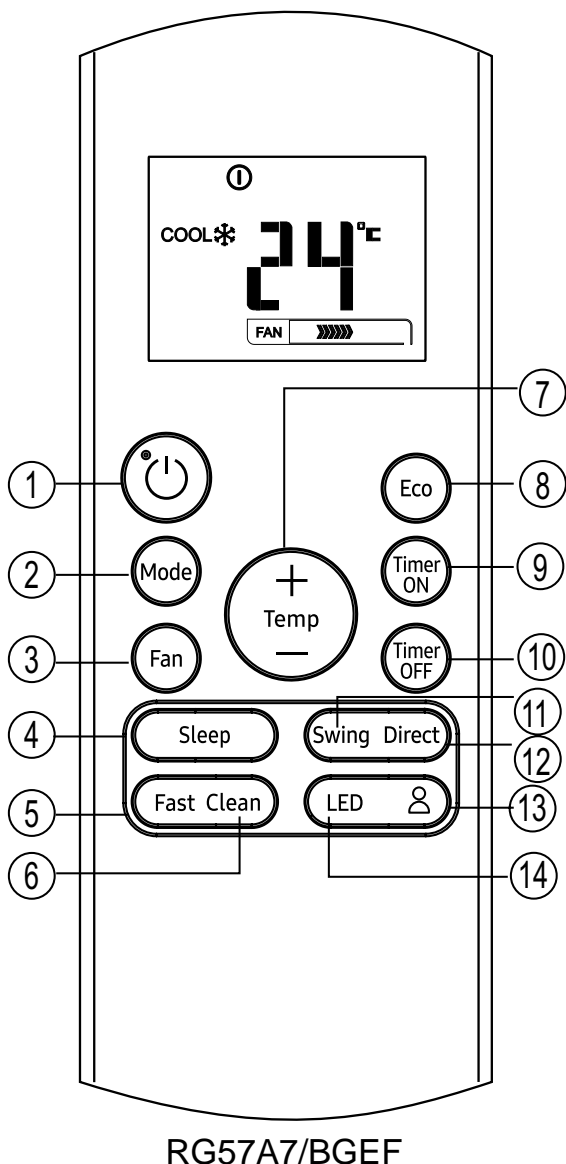

1 Botón ON/OFF (ENCENDIDO/ APAGADO)

Este botón enciende y apaga el aire acondicionado.

2 Botón MODE (MODO)

Pulse este botón para modificar el modo de funcionamiento del aire acondicionado en la siguiente secuencia:

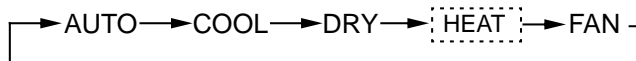

AVISO: Por favor, no seleccione el modo HEAT (CALEFACCIÓN) si la máquina que ha comprado es sólo de tipo HEAT (CALEFACCIÓN). El aparato de tipo sólo refrigeración no admite el modo heat (CALEFACCIÓN).

3 Botón FAN (VENTILADOR)

Se usa para seleccionar la velocidad del ventilador en cuatro pasos.

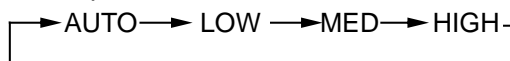

AVISO: No se puede cambiar la velocidad del ventilador en modo AUTO (AUTOMÁTICO) o DRY (DESHUMIDIFICACIÓN).

4 Botón SLEEP (SUEÑO)

- Activa/Desactiva la función SLEEP (SUEÑO). Puede mantener la temperatura más confortable y ahorrar energía. Esta función sólo está disponible en los modos COOL (REFRIGERACIÓN, HEAT (CALEFACCIÓN) o AUTO (AUTOMÁTICO).
- Consulte los detalles en "Funcionamiento Sleep (Sueño)" del "MANUAL DE USUARIO".

AVISO: Mientras la unidad está funcionando en modo SLEEP (SUEÑO), se cancelará si se presiona el botón MODE (MODO), FAN SPEED (VELOCIDAD DEL VENTILADOR) u ON/OFF (ENCENDIDO/APAGADO).

5 Botón TURBO (TURBO)

Activa/Desactiva la función Turbo (Turbo). La función Turbo permite a la unidad alcanzar la temperatura prefijada en funcionamiento de refrigeración o calentamiento en el menor tiempo (si la unidad interior no admite esta función, no ocurrirá una función correspondiente cuando se pulse este botón).

6 Botón SELF CLEAN (AUTOLIMPIEZA) (aplicable a RG57A7/BGEF)

Activa/Desactiva la función de autolimpieza

Funcionamiento de los botones

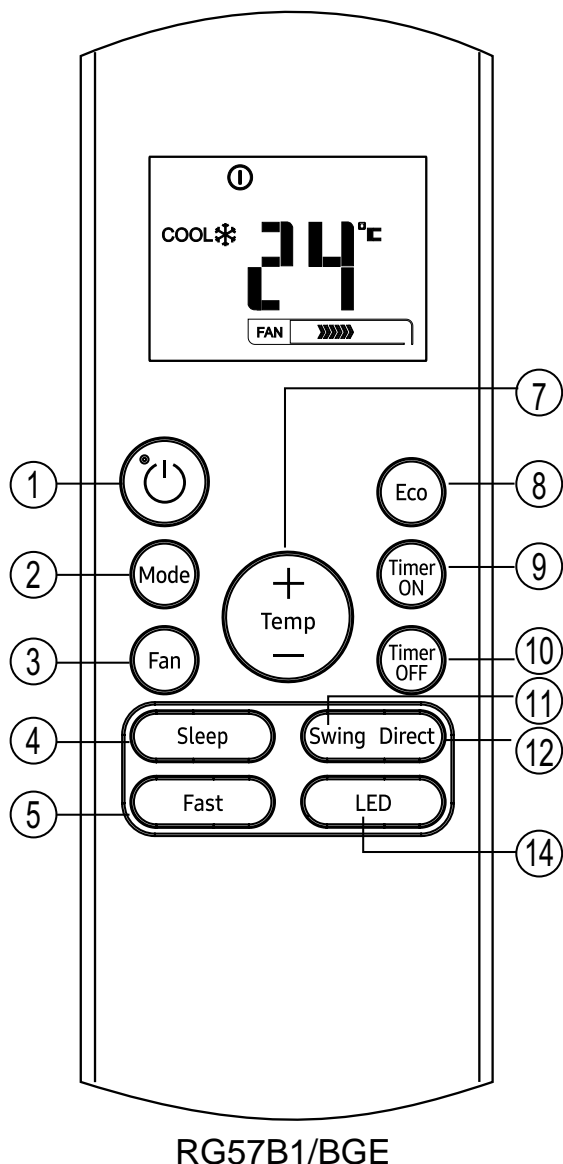

RG57B1/BGE

7 Botón UP (SUBIR) (▲)

Pulse este botón para aumentar la configuración de temperatura interior en incrementos de 1 °C a 30 °C.

Botón DOWN (BAJAR) (▼)

Pulse este botón para disminuir la configuración de temperatura interior en incrementos de 1 °C a 17 °C.

AVISO: El control de temperatura no está disponible en modo Fan (Ventilador).

8 Botón ECO

Se usa para entrar en el modo de eficiencia energética. En el modo de refrigeración, presione este botón, el control remoto ajustará la temperatura automáticamente a 24°C, y la velocidad del ventilador de Auto al ahorro de energía (pero solo si la temperatura establecida es inferior a 24°C). Si la temperatura establecida está entre 24°C y 30°C, presione el botón ECO, la velocidad del ventilador cambiará a Auto, la temperatura establecida permanecerá sin cambios.

AVISO:

- Pulsando los botones TURBO (TURBO) y SLEEP (SUEÑO), modificando el modo o ajustando la temperatura fijada a menos de 24 °C, se detendrá el funcionamiento ECO.
- En funcionamiento ECO, la temperatura fijada debería ser de 24 °C o más. Podría haber un refrigeración insuficiente. Si no se encuentra cómodo, simplemente pulse de nuevo el botón ECO para pararlo.

9 Botón TIMER ON (TEMPORIZADOR ENCENDIDO)

Pulse este botón para iniciar la secuencia del temporizador de autoencendido. Cada pulsación aumentará la configuración del temporizador automático en incrementos de 30 minutos. Cuando la configuración de tiempo muestre 10.0, cada pulsación aumentará la configuración del temporizador automático en incrementos de 60 minutos. Para cancelar el programa de temporizador automático, simplemente ajuste el temporizador de autoencendido a 0.0.

10 Botón TIMER OFF (TEMPORIZADOR APAGADO)

Pulse este botón para iniciar la secuencia del temporizador de autoapagado. Cada pulsación aumentará la configuración del temporizador automático en incrementos de 30 minutos. Cuando la configuración de tiempo muestre 10.0, cada pulsación aumentará la configuración del temporizador automático en incrementos de 60 minutos. Para cancelar el programa de temporizador automático, simplemente ajuste el temporizador de autoapagado a 0.0.

Funcionamiento de los botones

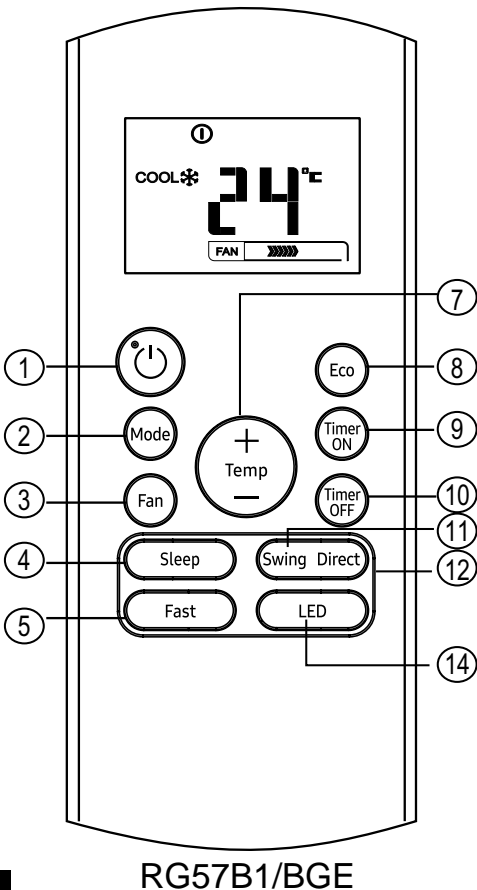
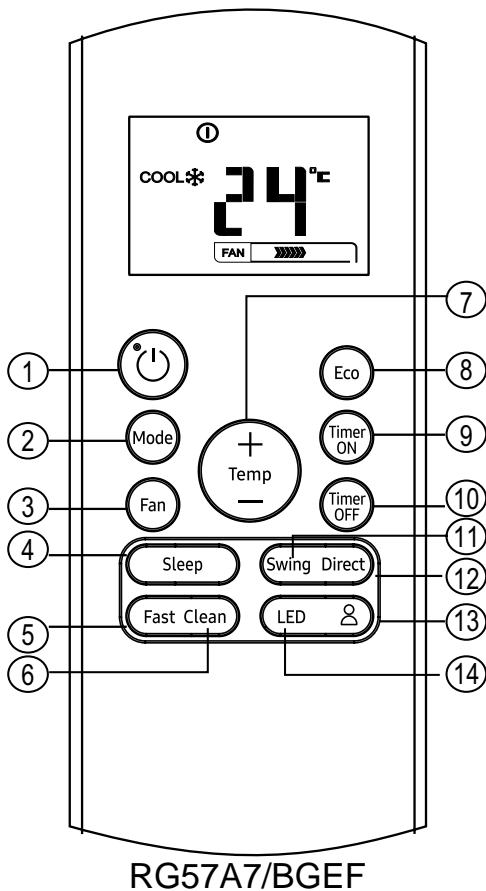

11 Botón SWING (OSCILACIÓN)

Utilizado para detener o iniciar la función de oscilación automática horizontal.

12 Botón DIRECT (DIRECTO)

Se usa para cambiar el movimiento de las láminas y fijar la dirección del flujo de aire hacia arriba/abajo que se quiera.

Las láminas modifican su ángulo en 6 grados a cada pulsación.

13 Botón FOLLOW ME (SEGUIRME) (aplicable a RG57A7/BGEF)

Pulse este botón para iniciar la función Follow Me (Seguirme), la pantalla del mando a distancia es la temperatura actual en su ubicación. El mando a distancia enviará esta señal al aire acondicionado a cada intervalo de 3 minutos hasta que se pulse de nuevo el botón Follow Me (Seguirme). El aire acondicionado cancelará la función Follow Me (Seguirme) si no recibe la señal durante cualquier intervalo de 7 minutos.

14 Botón LED

Activa/Desactiva la pantalla interior. Al pulsar el botón, se borra la pantalla interior; púlselo de nuevo para encender la pantalla.

AVISO:

- El diseño de los botones está basado en un modelo típico y podría diferir ligeramente del que usted ha comprado; la forma actual prevalecerá.
- Todas las funciones descritas son ejecutadas por la unidad. Si la unidad no tiene esta función, no ocurrirá una función correspondiente cuando se pulse el respectivo botón en el mando a distancia.
- Cuando haya diferencias notables en la descripciones de funciones de la "Ilustración del Mando a Distancia" y el "MANUAL DE USUARIO", prevalecerá la descripción del "MANUAL DE USUARIO".

Indicadores en la pantalla LCD

La información se muestra cuando el mando a distancia está encendido.

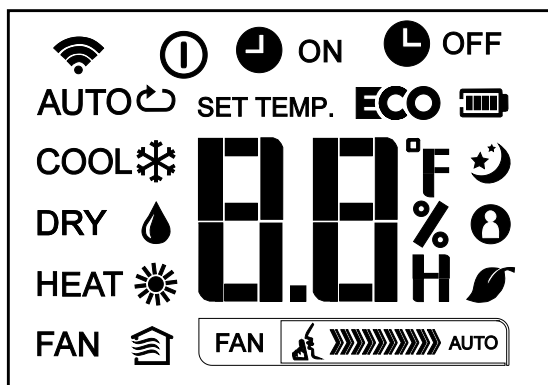

Indicador de Modo

AUTO COOL DRY
HEAT FAN



Se muestra cuando se transmiten datos.



Se muestra cuando el mando a distancia está encendido.



Indicador de Batería (detección de batería baja)

ECO

Se visualiza cuando se active una función ECO.



Se muestra cuando el temporizador de encendido está configurado.



Se muestra cuando el TIMER OFF (TEMPORIZADOR APAGADO) está configurado.



Muestra la temperatura fijada o la temperatura de la habitación, o la hora en modo TIMER (TEMPORIZADOR).



Se muestra en funcionamiento de modo SLEEP (SUEÑO).



Indica que el aire acondicionado está funcionando en modo Follow me (Seguirme).



No disponible para esta unidad



No disponible para esta unidad

Indicación de la velocidad del ventilador

FAN Velocidad baja

FAN Velocidad media

FAN Velocidad alta

FAN AUTO Velocidad del ventilador automática

AVISO:

Todos los indicadores mostrados en la imagen son para facilitar la presentación. Pero durante el funcionamiento real sólo se muestran en la pantalla los signos funcionales.

Cómo usar los botones

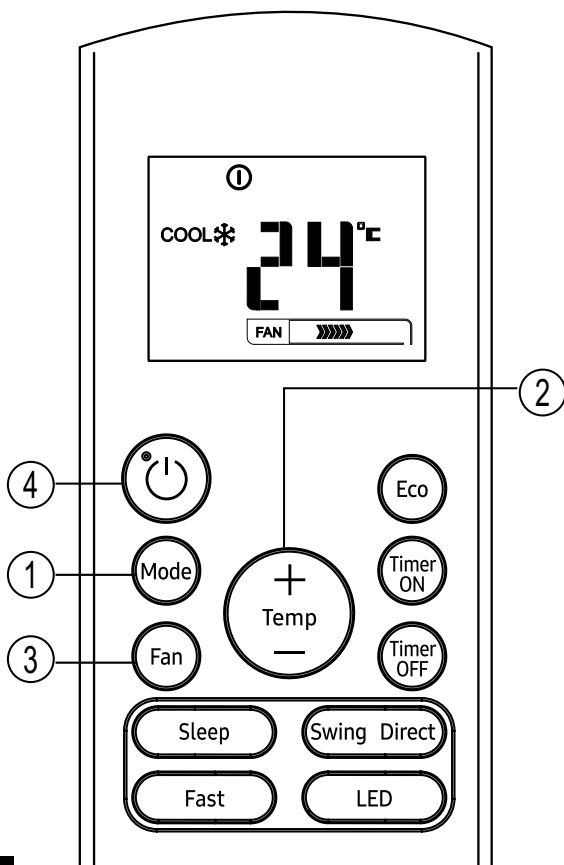
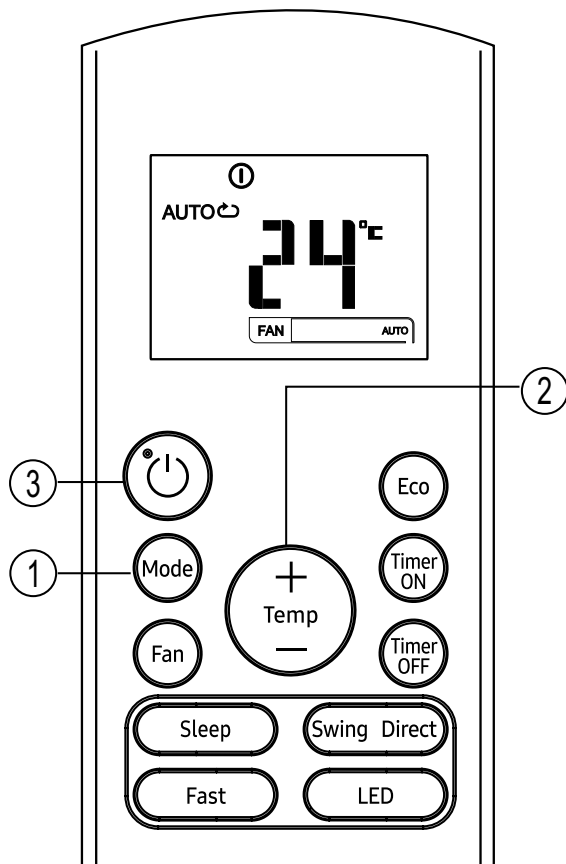

Funcionamiento automático

Asegúrese de que la unidad esté enchufada y haya corriente disponible.

1. Pulse el botón **MODE (MODO)** para seleccionar Auto (Automático).
2. Pulse el botón **UP/DOWN (SUBIR/BAJAR)** para fijar la temperatura que desee. La temperatura puede establecerse en un rango de 17°C~30°C/1°C.
3. Pulse el botón **ON/OFF (ENCENDIDO/APAGADO)** para iniciar el aire acondicionado.

AVISO

1. En modo Auto (Automático), lógicamente el aire acondicionado puede elegir entre los modos cooling (refrigeración), Fan (Ventilador), y heating (Calefacción) percibiendo la diferencia entre la temperatura ambiente de la habitación y la temperatura fijada en el mando a distancia.
2. En modo Auto, no se puede cambiar la velocidad del ventilador. Ya está controlada de forma automática.
3. Si no se siente cómodo con el modo Auto (Automático), puede seleccionar manualmente el modo que prefiera.

Funcionamiento Cooling /Heating/Fan (Refrigeración/Calefacción/Ventilador)

Asegúrese de que la unidad esté enchufada y haya corriente disponible.

1. Pulse el botón **MODE (MODO)** para seleccionar el modo **COOL (REFRIGERACIÓN)**, **HEAT (CALEFACCIÓN)** (sólo en modelos de refrigeración y calentamiento) o **FAN (VENTILADOR)**.
2. Pulse los botones **UP/DOWN (SUBIR/BAJAR)** para fijar la temperatura que desee. La temperatura puede establecerse en un rango de 17°C~30°C/1°C.
3. Pulse el botón **FAN (VENTILADOR)** para seleccionar la velocidad del ventilador en cuatro pasos: Auto, Baja, Media, o Alta.
4. Pulse el botón **ON/OFF (ENCENDIDO/APAGADO)** para iniciar el aire acondicionado.

AVISO

En el modo de **FAN (VENTILADOR)**, la configuración de temperatura no se muestra en el mando a distancia ni tampoco se puede controlar la temperatura de la habitación. En este caso, sólo pueden realizarse los pasos 1, 3 y 4.

Cómo usar los botones

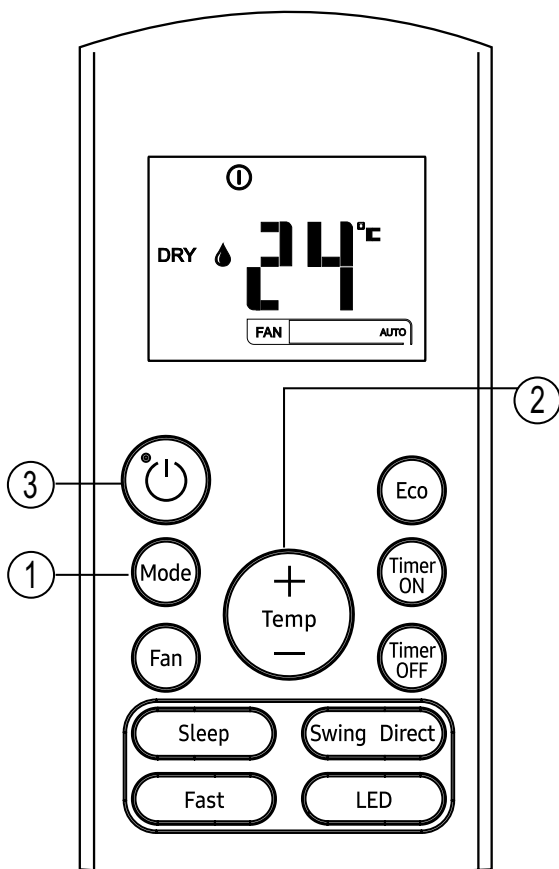

Funcionamiento de deshumidificación

Asegúrese de que la unidad esté enchufada y haya corriente disponible.

1. Pulse el botón **MODE (MODO)** para seleccionar el modo DRY (DESHUMIDIFICACIÓN).
2. Pulse los botones **UP/DOWN (SUBIR/BAJAR)** para fijar la temperatura que desee. La temperatura puede establecerse en un rango de 17°C~30°C/1°C.
3. Pulse el botón **ON/OFF (ENCENDIDO/APAGADO)** para iniciar el aire acondicionado.

AVISO

En el modo de Deshumidificación, no se puede cambiar la velocidad del ventilador. Ya está controlada de forma automática.

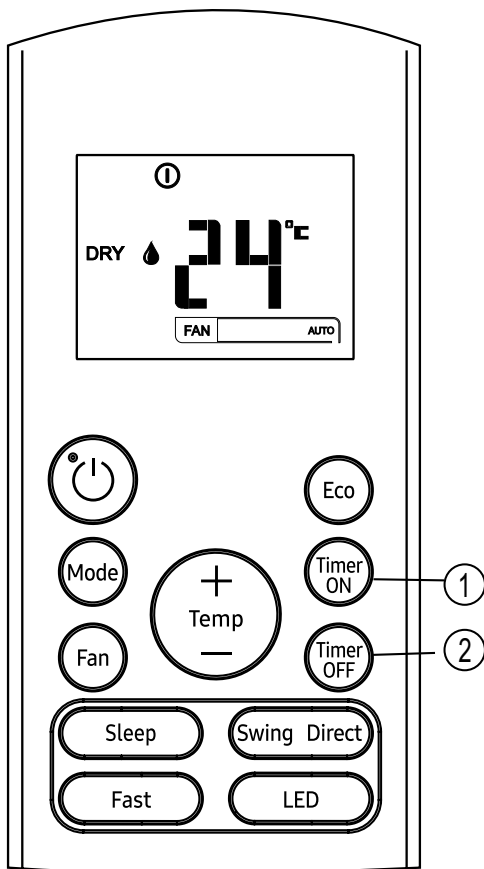

Funcionamiento del Temporizador

Pulsar el botón TIMER ON (TEMPORIZADOR ENCENDIDO) puede configurar la hora de encendido automático de la unidad. Pulsar el botón TIMER OFF (TEMPORIZADOR APAGADO) puede configurar la hora de apagado automático de la unidad.

Para configurar la hora de encendido automático.

1. Pulse el botón TIMER ON (TEMPORIZADOR ENCENDIDO). El mando a distancia muestra TIMER ON (TEMPORIZADOR ENCENDIDO), y aparecen en la pantalla LCD la última configuración de hora de autoencendido y la señal "H". Ahora está listo para reiniciar la hora de autoencendido para COMENZAR el funcionamiento.
2. Pulse de nuevo el botón TIMER ON (TEMPORIZADOR ENCENDIDO) para fijar la hora de autoencendido que desee. Cada vez que pulse el botón, la hora aumentará en treinta minutos entre 0 y 10 horas, y en 60 minutos entre 10 y 24 horas.
3. Tras configurar el TIMER ON (TEMPORIZADOR ENCENDIDO), habrá un retraso de un segundo antes de que el mando a distancia transmita la señal al aire acondicionado. A continuación, tras aproximadamente otros 2 segundos, desaparecerá la señal "H" y la configuración de temperatura aparecerá en la pantalla LCD.

Para configurar la hora de apagado automático.

1. Pulse el botón TIMER OFF (TEMPORIZADOR APAGADO). El mando a distancia muestra TIMER OFF (TEMPORIZADOR APAGADO), y aparecen en la pantalla LCD la última configuración de hora de autoapagado y la señal "H". Ahora está listo para reiniciar la hora de autoapagado para detener el funcionamiento.
2. Pulse de nuevo el botón TIMER OFF (TEMPORIZADOR APAGADO) para fijar la hora de autoapagado que desee. Cada vez que pulse el botón, la hora aumentará en treinta minutos entre 0 y 10 horas, y en 60 minutos entre 10 y 24 horas.
3. Tras configurar el TIMER ON (TEMPORIZADOR ENCENDIDO), habrá un retraso de un segundo antes de que el mando a distancia transmita la señal al aire acondicionado. A continuación, tras aproximadamente otros 2 segundos, desaparecerá la señal "H" y la configuración de temperatura aparecerá en la pantalla LCD.

⚠ PRECAUCIÓN

- El tiempo efectivo de funcionamiento fijado por el mando a distancia para la función de temporizador se limita a las siguientes configuraciones: 0.5, 1.0, 1.5, 2.0, 2.5, 3.0, 3.5, 4.0, 4.5, 5.0, 5.5, 6.0, 6.5, 7.0, 7.5, 8.0, 8.5, 9.0, 9.5, 10, 11, 12, 13, 14, 15, 16, 17, 18, 19, 20, 21, 22, 23 y 24.

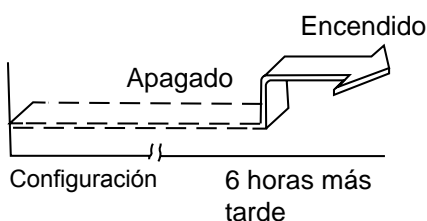
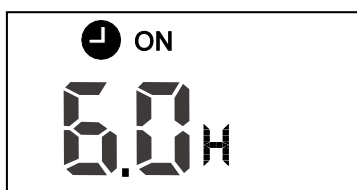
Ejemplo de configuración del temporizador**TIMER ON (TEMPORIZADOR ENCENDIDO) (Operación de Encendido automático)**

La función TIMER ON (TEMPORIZADOR ENCENDIDO) es útil cuando quiere que la unidad se encienda automáticamente antes de volver a casa. El aire acondicionado comenzará a funcionar automáticamente a la hora fijada.

Ejemplo:

Para iniciar el aire acondicionado tras 6 horas.

- Pulse el botón TIMER ON (TEMPORIZADOR ENCENDIDO), aparecerá en la pantalla LCD la última configuración de hora de autoencendido y la señal "H".
- Pulse el botón TIMER ON (TEMPORIZADOR ENCENDIDO) hasta mostrar "6.0H" en el indicador TIMER ON (TEMPORIZADOR ENCENDIDO) del mando a distancia.
- Espere 3 segundos y la pantalla mostrará de nuevo la temperatura. El indicador "TIMER ON" (TEMPORIZADOR ENCENDIDO) se mantiene encendido y esta función queda activada.

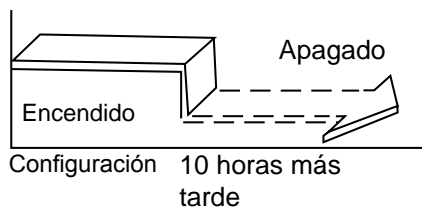

TIMER OFF (TEMPORIZADOR APAGADO) (Operación de Apagado automático)

La función TIMER ON (TEMPORIZADOR ENCENDIDO) es útil cuando quiere que la unidad se apague automáticamente tras irse a dormir. El aire acondicionado se detendrá automáticamente a la hora fijada.

Ejemplo:

Para detener el aire acondicionado tras 10 horas.

1. Pulse el botón TIMER OFF (TEMPORIZADOR APAGADO), aparecerá en la pantalla LCD la última configuración de hora de autoapagado y la señal "H".
2. Pulse el botón TIMER ON (TEMPORIZADOR ENCENDIDO) hasta mostrar "10H" en el indicador TIMER ON (TEMPORIZADOR ENCENDIDO) del mando a distancia.
3. Espere 3 segundos y la pantalla mostrará de nuevo la temperatura. El indicador "TIMER OFF" (TEMPORIZADOR APAGADO) se mantiene encendido y esta función queda activada.

TEMPORIZADOR COMBINADO

(Fijar temporizadores de encendido y apagado simultáneamente)

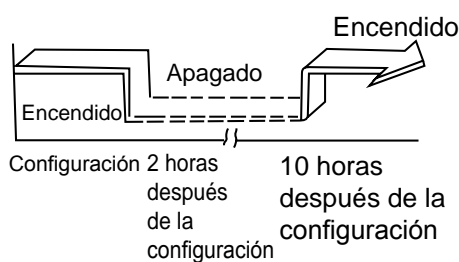
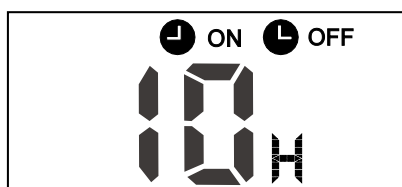

TIMER OFF (TEMPORIZADOR ENCENDIDO) → TIMER ON (TEMPORIZADOR APAGADO)

(Encendido → Apagado → Inicio de Funcionamiento)

Esta función es útil cuando quiere apagar el aire acondicionado tras irse a dormir, y activarlo de nuevo al despertarse por la mañana o al volver a casa.

Ejemplo:

Apagar el aire acondicionado 2 horas después de configurarlo y encenderlo de nuevo 10 horas después de configurarlo.

1. Pulse el botón TIMER OFF (TEMPORIZADOR APAGADO).
2. Pulse de nuevo el botón TIMER OFF (TEMPORIZADOR APAGADO) hasta mostrar "2.0H" en el indicador TIMER OFF (TEMPORIZADOR APAGADO).
3. Pulse el botón TIMER ON (TEMPORIZADOR ENCENDIDO).
4. Pulse de nuevo el botón TIMER ON (TEMPORIZADOR ENCENDIDO) hasta mostrar "10H" en el indicador TIMER ON (TEMPORIZADOR ENCENDIDO).
5. Espere 3 segundos y la pantalla mostrará de nuevo la temperatura. El indicador "TIMER ON OFF" (TEMPORIZADOR APAGADO) se mantiene encendido y esta función queda activada.

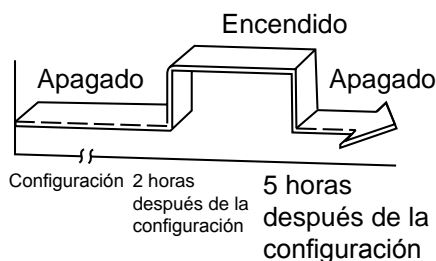
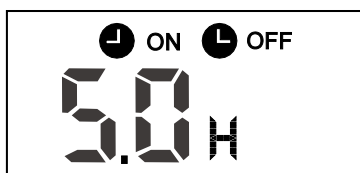

TIMER ON (TEMPORIZADOR ENCENDIDO) → TIMER OFF (TEMPORIZADOR APAGADO)
 (Apagado → Encendido → Parada de Funcionamiento)
 Esta función es útil cuando quiere encender el aire acondicionado antes de despertarse y apagarlo tras irse de casa.

Ejemplo:

Encender el aire acondicionado 2 horas después de configurarlo y apagarlo 5 horas después de configurarlo.

1. Pulse el botón TIMER ON (TEMPORIZADOR ENCENDIDO).
2. Pulse de nuevo el botón TIMER ON (TEMPORIZADOR ENCENDIDO) hasta mostrar "2.0H" en el indicador TIMER ON (TEMPORIZADOR ENCENDIDO).
3. Pulse el botón TIMER OFF (TEMPORIZADOR APAGADO).
4. Pulse de nuevo el botón TIMER OFF (TEMPORIZADOR APAGADO) hasta mostrar "5.0H" en el indicador TIMER OFF (TEMPORIZADOR APAGADO).
5. Espere 3 segundos y la pantalla mostrará de nuevo la temperatura. El indicador "TIMER ON OFF" (TEMPORIZADOR APAGADO) se mantiene encendido y esta función queda activada.

Este dispositivo puede ser acorde a las leyes nacionales locales.

- En Canadá, debe ser acorde a CAN ICES-3(B)/NMB-3(B).
- En USA, este dispositivo es acorde a la parte 15 de las normas de la FCC. El funcionamiento está sujeto a las dos condiciones siguientes:
 - (1) este dispositivo no causa interferencia dañina y
 - (2) este dispositivo debe aceptar cualquier interferencia que reciba, incluso la causada por operaciones no deseadas.

Cambios o modificaciones no aprobados por la parte responsable del cumplimiento podrían anular la potestad del demandante de utilizar el equipo.

AVISO:

Este equipo ha sido probado y considerado acorde a los límites de un dispositivo digital de Clase B, en virtud de la parte 15 de las normas de la FCC. Estos límites están diseñados para proporcionar protección razonable contra interferencias perjudiciales en una instalación residencial. Este equipo genera, utiliza y puede irradiar energía de radiofrecuencia y, si no se instala y se utiliza según las instrucciones, interferencias perjudiciales para las comunicaciones por radio. Sin embargo, no hay garantía de que la interferencia no ocurra en una instalación particular. Si este equipo no causa interferencias perjudiciales para la recepción de radio o televisión, que pueden determinarse encendiendo y apagando el equipo, se anima al usuario a intentar corregir las interferencias mediante una o más de las siguientes medidas:

- Reoriente o recolocque la antena de recepción.
- Aumente la separación entre el equipo y el receptor.
- Conecte el equipo al enchufe de un circuito diferente al que está conectado el receptor.
- Pida ayuda al proveedor o a un técnico de radio/TV experimentado.

Manejar el mando a distancia

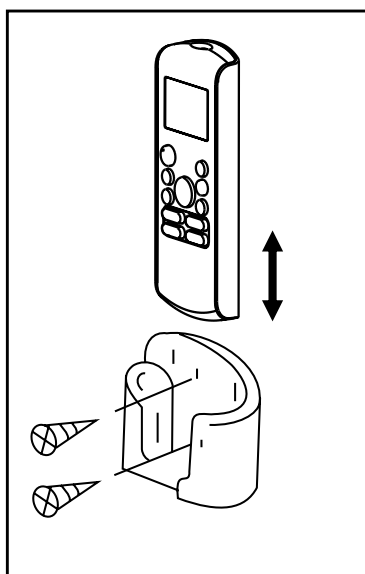
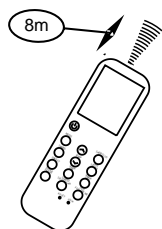
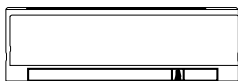

Ubicación del mando a distancia

- Utilice el mando a distancia dentro de un rango de 8 metros desde la unidad, apuntando hacia el receptor. La recepción se confirma mediante un pitido.

⚠ PRECAUCIONES

- El aire acondicionado no funcionará si cortinas, puertas u otros materiales bloquean las señales del mando a distancia a la unidad interior.
- Evite que caiga cualquier líquido en el mando a distancia. No exponga el mando a distancia a la luz solar directa o al calor.
- Si el receptor de la señal de infrarrojos de la unidad interior es expuesto a la luz solar directa, el aire acondicionado podría no funcionar correctamente. Utilice cortinas para evitar la exposición del receptor a la luz solar.
- Si otros aparatos eléctricos reaccionan al mando a distancia, mueva esos aparatos o consulte a su distribuidor local.
- No deje caer el mando a distancia. Tenga cuidado al utilizarlo.
- No coloque objetos pesados sobre el mando a distancia, ni lo pise.

Utilizar el soporte del mando a distancia (opcional)

- El mando a distancia puede fijarse a una pared o a una columna utilizando el soporte del mando a distancia (no provisto, se compra por separado).
- Antes de instalar el mando a distancia, compruebe que el aire acondicionado recibe las señales correctamente.
- Instale el soporte del mando a distancia con dos tornillos.
- Para instalar o retirar el mando a distancia, muévelo hacia arriba o hacia abajo en el soporte.

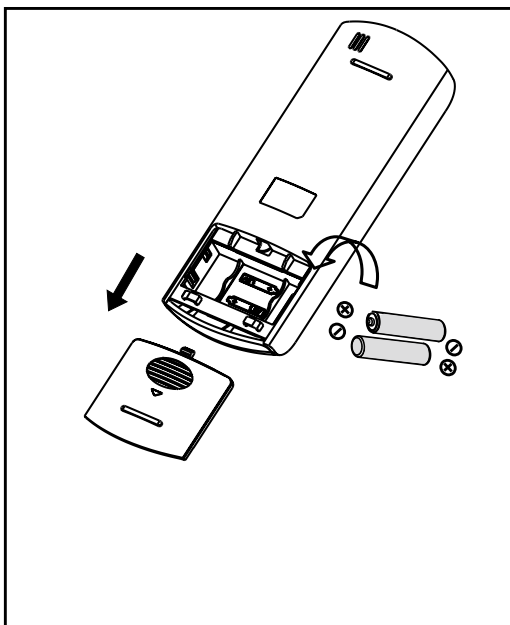

Cambiar las baterías

Los siguientes casos indican que las baterías se han gastado. Sustituya las baterías antiguas por unas nuevas.

- No se emite el pitido de recepción al transmitir la señal.
- El indicador se desvanece.

El mando a distancia funciona con dos baterías (R03/LR03x2) contenidas en la parte posterior y protegidas por una cubierta.

- (1) Retire la cubierta de la parte posterior del mando a distancia.
- (2) Retire las baterías antiguas e introduzca las nuevas, colocando correctamente los extremos (+) y (-).
- (3) Instale la cubierta de nuevo.

AVISO: Cuando se retiran las baterías, el mando a distancia borra toda la programación. Tras introducir baterías nuevas, el mando a distancia debe ser reprogramado.

! PRECAUCIONES

- No mezcle baterías antiguas y nuevas, ni diferentes tipos de baterías.
- No deje las baterías en el mando a distancia si no va a utilizarlo durante 2 o 3 meses.
- No deseche las baterías como residuos urbanos sin clasificar. Estos residuos deben ser recolectados por separado para tratamiento especial.

IMPORTANTE

PARA PREVENIR CUALQUIER MAL FUNCIONAMIENTO Y EVITAR DAÑOS, LEA DETALLADAMENTE ÉSTE MANUAL DE INSTRUCCIONES ANTES DE CONECTAR Y OPERAR EL APARATO, CONSERVE ÉSTE MANUAL PARA FUTURAS REFERENCIAS, GRACIAS.

La operación de este equipo está sujeta a las siguientes dos condiciones:

- (1) es posible que este equipo o dispositivo no cause interferencia perjudicial y
- (2) este equipo o dispositivo debe aceptar cualquier interferencia , incluyendo la que pueda causar su operación no deseada

¿PREGUNTAS O COMENTARIOS?

PAÍS	LLÁMENOS	O VISÍTENOS EN LÍNEA EN
MEXICO	01-800-SAMSUNG(726-7864)	www.samsung.com/mx/support
BRAZIL	0800-124-421 (Demais cidades e regiões) 4004-0000 (Capitais e grandes centros)	www.samsung.com/br/support
COSTA RICA	00-800-1-SAMSUNG (726-7864)	www.samsung.com/latin/support (Spanish) www.samsung.com/latin_en/support (English)
DOMINICAN REPUBLIC	1-800-751-2676	www.samsung.com/latin/support (Spanish) www.samsung.com/latin_en/support (English)
ECUADOR	1-800-SAMSUN (72-6786)	www.samsung.com/latin/support (Spanish) www.samsung.com/latin_en/support (English)
EL SALVADOR	8000-SAMSUNG (726-7864)	www.samsung.com/latin/support (Spanish) www.samsung.com/latin_en/support (English)
GUATEMALA	1-800-299-0033	www.samsung.com/latin/support (Spanish) www.samsung.com/latin_en/support (English)
HONDURAS	800-2791-9111	www.samsung.com/latin/support (Spanish) www.samsung.com/latin_en/support (English)
JAMAICA	1-800-SAMSUNG (726-7864)	www.samsung.com/latin_en/support (English)
NICARAGUA	001-800-5077267	www.samsung.com/latin/support (Spanish) www.samsung.com/latin_en/support (English)
PANAMA	800-0101	www.samsung.com/latin/support (Spanish) www.samsung.com/latin_en/support (English)
PUERTO RICO	1-800-682-3180	www.samsung.com/latin/support (Spanish) www.samsung.com/latin_en/support (English)
TRINIDAD & TOBAGO	1-800-SAMSUNG(726-7864)	www.samsung.com/latin/support (Spanish) www.samsung.com/latin_en/support (English)
VENEZUELA	0-800-100-5303	www.samsung.com/latin/support (Spanish) www.samsung.com/latin_en/support (English)
COLOMBIA	Bogotá en el 600 12 72 Sin costo en todo el país 01 8000 112 112 Y desde tu celular #726	www.samsung.com/co/support
CHILE	800-SAMSUNG(726-7864)[HHP] 2-2482 8200	www.samsung.com/cl/support
BOLIVIA	800-10-7260	www.samsung.com/cl/support
PERU	080077708 Desde teléfonos fijos, públicos o celulares	www.samsung.com/pe/support
ARGENTINA	0800-555-SAMS(7267)	www.samsung.com/ar
URUGUAY	0800-SAMS(7267)	www.samsung.com/uy
PARAGUAY	0800-11-SAMS(7267)	www.samsung.com/py

